



scalla³
combo

D

Bedienungsanleitung

**Großtasten-Komforttelefon kombiniert
mit Schnurlosstation**

Wir beglückwünschen Sie zum Erwerb Ihres **scalla³** combo Telefons und hoffen, dass Sie lange Zeit daran Freude haben. Bitte lesen Sie diese Bedienungsanleitung aufmerksam durch, um das Telefon richtig in Betrieb nehmen zu können und mit allen Möglichkeiten des Systems vertraut zu werden.

Sicherheitshinweise

Damit Sie Ihr Telefon in Betrieb nehmen und sicher nutzen können, lesen Sie bitte unbedingt die nachfolgenden Sicherheitshinweise und das Kapitel „Inbetriebnahme“.

- **Achtung:**

Bei Ihrem Telefon kann eine hohe Lautstärke eingestellt werden. Um Ihr Gehör oder das Gehör von Personen mit normalem Hörempfinden, insbesondere das von Kindern, vor Hörschäden durch zu hohe Lautstärke zu bewahren, beachten Sie bitte folgende Hinweise:

1. Stellen Sie einen niedrigen Lautstärkepegel ein, bevor Sie den Telefonhörer an Ihr Ohr führen.
 2. Stellen Sie die Lautstärke während des Gebrauches auf eine für Sie angenehme Stufe ein.
- Stellen Sie das Gerät auf eine rutschfeste Unterlage.
 - Verlegen Sie die Anschlusskabel unfallsicher.
 - Setzen Sie das Telefon nie folgenden Einflüssen aus:
 - Wärmequellen
 - direkter Sonneneinstrahlung
 - Feuchtigkeit
 - Schützen Sie Ihr Telefon vor Nässe, Staub, aggressiven Flüssigkeiten und Dämpfen.
 - Schließen Sie die Anschlusskabel nur an die entsprechenden Anschlussbuchsen an.
 - Schließen Sie nur zugelassenes Zubehör an.
 - Niemals
 - das Telefon selbst öffnen!
 - das Telefon an den Anschlusskabeln tragen!

Inhaltsverzeichnis	Seite
Sicherheitshinweise	2
Inbetriebnahme	8
Verpackungsinhalt	8
Einlegen der Batterien im Grundgerät	8
Einlegen der Akkus im Mobilteil	8
Anschluss des Telefons	8
Anschluss der Mobilteilladestation	8
Tasten und ihre Bedeutung Basis	9
Tasten und ihre Bedeutung Mobilteil	9
Bedienelemente Basisstation (BS)	10
Bedienelemente Mobilteil (MT)	12
Telefonieren mit Basis (BS)	14
Anrufen	14
Anruf annehmen	14
Telefonieren mit einem angeschlossenen Headset	14
Nutzung des Gerätelautsprechers bei einem Gespräch	14
Einstellung der Lautstärke des Gerätelautsprechers	14
Wahlwiederholung der zuletzt gewählten Telefonnummer	14
Einstellung der Hörerlautstärke/Hoch-/Tieftonregelung	14
Schalter zur Einstellung der Lautstärkerücksetzung	15
Nutzung des Telefons mit Hörgeräten	15
Stummschaltung	15
Halten	15
Wahlpause einfügen (PABX)	15
Rückfragetaste	15
Fotozielwahltasten Basis	16
Fotozielwahltasten mit Rufnummern belegen	16
Gespeicherte Zielwahlnummer ansehen	16
Mit Zielwahltasten wählen	16
Nummer aus der Rufnummernanzeige, aus der Wahlwiederholung oder aus dem Telefonbuch auf einer Zielwahltaste speichern	16
Fotozielwahltasten	16
Lautstärke des Rufsignals einstellen	17
Tastenbelegung	17
Telefonbuch Basis (BS)	17
Kontakt im Telefonbuch speichern	17
Kontakt aus dem Telefonbuch anrufen	17
Kontakt im Telefonbuch sprechen lassen	17
Sprachaufnahme im Telefonbuch bearbeiten	18
Kontakt im Telefonbuch bearbeiten	18
Telefonnummern aus der Anrufer-ID-Liste im Telefonbuch speichern	18

Inhaltsverzeichnis	Seite
Anrufer ID Basis (BS)	18
Ein Anruf aus der Anrufer-ID-Liste löschen	19
Alle Anrufe aus der Anrufer-ID-Liste löschen	19
Bildschirmanzeige (BS) einstellen	19
Anrufe in Abwesenheit anzeigen lassen	19
Anzeigesprache einstellen	19
Bildschirmkontrast einstellen	19
Darstellung Numerneingabe einstellen	19
Datum / Zeit einstellen (BS)	20
Zeitformat einstellen	20
Datumsformat einstellen	20
Datum / Zeit einstellen	20
Telefoneinstellungen (BS)	20
Ruftonlautstärke ändern	20
Rufton auswählen	20
Tastaturtöne Ein-/Ausschalten	20
Anruf wartet einstellen	20
Einstellung der Rückfragezeit	21
Wahlverfahren einstellen	21
Automatisch trennen einstellen	21
Sprachausgabe (BS)	21
Ziffern vorlesen	21
Anrufer vorlesen	21
Anzeige vorlesen	21
Anrufbeantworter AB (BS)	22
Anrufbeantworter einschalten	22
Ansagetext abspielen	22
Ansagetext aufnehmen	22
Sprache für die Sprachausgabe festlegen	22
Ansagetext ändern	23
Ansagetext löschen	23
Anzahl Ruftöne für AB einstellen	23
Gebühren sparen bei Fernabfrage mit dem AB	23
Fernabfragegeheimzahl für AB einstellen	23
Nachrichten abhören (BS)	24
Alle Nachrichten löschen (BS)	24
Fernbedienung	24
SOS Funktionen (BS)	25
SOS-Nummer einprogrammieren	25
SOS-Text einprogrammieren	25
SOS-Text abspielen	25
SOS-Text löschen	25
SOS automatisch einschalten	25

Inhaltsverzeichnis	Seite
Geheimzahl für SOS definieren	26
Zusätzliche Anschlüsse (BS)	26
Anschlussbuchse für Vibrationskissen und/oder Module	26
Headset-Anschluss	26
Kopfhöreranschluss	26
Wandmontage	27
Mobilteil Ein-/Ausschalten	28
Telefonieren mit Mobilteil (MT)	28
Anrufen	28
Anruf annehmen	28
Telefonieren mit einem angeschlossenen Headset	28
Nutzung des Gerätelautsprechers bei einem Gespräch	28
Einstellung der Lautstärke des Gerätelautsprechers	28
Wahlwiederholung der zuletzt gewählten Telefonnummer	28
Hinzufügen der zuletzt gewählten Nummern ins Telefonbuch	28
Löschen der zuletzt gewählten Nummern	29
Einstellung der Hörerlautstärke/Hoch-/Tiefonregelung	29
Nutzung des Telefons mit Hörgeräten	29
Stummschaltung	29
Rückfragetaste	29
Mobilteil suchen	29
Kurzwahltasten M1/M2 (MT)	30
Kurzwahltasten M1/M2 mit Rufnummern belegen	30
Gespeicherte Kurzwahlnummer ändern	30
Gespeicherte Kurzwahlnummer löschen	30
Mit Kurzwahltasten wählen	30
Tastenbelegung	30
Telefonbuch Mobilteil (MT)	30
Kontakt im Telefonbuch (MT) speichern	30
Kontakt aus dem Telefonbuch anrufen	30
Kontakt im Telefonbuch bearbeiten	31
Telefonbuchstatus	31
Anrufer ID Mobilteil (MT)	31
Anrufer in Anruferliste anschauen	31
Telefonnummern aus der Anrufer-ID-Liste im Telefonbuch speichern	31
Ein Anruf aus der Anrufer-ID-Liste löschen	32
Alle Anrufe aus der Anrufer-ID-Liste löschen	32
PIN code ändern	32
Basiseinstellungen mit Mobilteil (MT)	32
Mobilteil (MT) von Basis abmelden	32
Wahlverfahren von Basis einstellen	32
Einstellung der Rückfragezeit	32

Inhaltsverzeichnis	Seite
Telefoneinstellungen (MT)	33
Alarm einstellen	33
Alarm ausschalten	33
Rufton einstellen	33
Ruftonlautstärke einstellen	33
Tastaturton ein-/ausschalten	33
Tastatursperre MT	33
Reichweitenalarm	34
Sprache	34
Mobilteil umbenennen	34
Displaykontrast	34
Automatische Rufannahme	34
Verstärkung einstellen	34
Sprachausgabe Mobilteil	34
Basis wählen	35
Vibration und Blitz einschalten	35
Taschenlampe	35
Datum / Zeit einstellen (MT)	35
Zeit einstellen	35
Datum einstellen	35
Zeitformat einstellen	35
Datumsformat einstellen	35
Zusätzliche Funktionen (MT)	36
Neues Mobilteil anmelden	36
Interne Anrufe	36
Anrufverbindung zwischen Mobilteilen	36
Drei-Wege-Konferenz	37
Anrufer-ID beim Anklopfen	37
Anrufbeantworter (MT)	37
Anrufbeantworter (AB) einschalten	37
Ansagetext 1 und 2	37
Ansagetext 1 (nur antworten) aufnehmen	37
Ansagetext 1 abspielen	38
Ansagetext 2 (antworten & aufnehmen) aufnehmen	38
Ansagetext 2 abspielen	38
Antwortmodus einstellen	38
Anzahl Ruftöne für AB einstellen	38
Gebühren sparen bei Fernabfrage mit dem AB	38
Fernabfragegeheimzahl für AB einstellen	39
Aufnahme begrenzen	39
Nachrichten abhören (MT)	39
Alle Nachrichten löschen (MT)	39
Aufnahme Kurzmitteilung (Memo)	39

Inhaltsverzeichnis	Seite
SOS Funktionen (MT)	40
SOS-Nummer einprogrammieren	40
Wenn das Telefon nicht funktioniert	40
Allgemein	40
Das Telefon funktioniert nicht	40
Warnton während eines Gespräches	40
Rufnummer wird nicht angezeigt	40
Wartung und Pflege	40
Garantie	40
Wichtiger Hinweis	40
Anhang	40
Umwelthinweis/Entsorgung	41
Akkus	41
Technische Daten Basis	42
Technische Daten Mobilteil	42
Humantechnik Service-Partner	44

Inbetriebnahme

Verpackungsinhalt

Überprüfen Sie bitte, ob alle nachfolgend aufgeführten Teile enthalten sind:

- Telefongrundgerät
- Telefonhörer
- Hörschnur
- Telefonkabel
- Mobilteil
- Ladestation zu Mobilteil
- 3x 1,2V Akku (Typ „AAA“) Mobilteil
- 2x 7,5V-Steckernetzteil
- Einlegeschild für Fotozielwahltasten (im Telefonhörer)
- Bedienungsanleitung
- Garantiekarte

Sollten Teile fehlen, wenden Sie sich bitte an Ihren Fachhändler oder direkt an den Hersteller.

Einlegen der Batterien im Grundgerät

Diese Akkus sind optional erhältlich und nicht im Lieferumfang.

Das Telefon benötigt vier 1,2V Akkus (Typ „AAA“) um volle Funktion beim Stromausfall zu gewährleisten.

Zum Einlegen der Batterien gehen Sie wie folgt vor:

1. Entfernen Sie den Batteriefachdeckel auf der Unterseite des Telefons.
2. Legen Sie nun vier 1,5V Batterien (Typ „AAA“) in das Batteriefach ein. Achten Sie dabei unbedingt auf die richtige Polarität der Batterien!
3. Schließen nun den Batteriefachdeckel.

Anmerkung: Für die Hintergrundbeleuchtung des Displays und die Sonderfunktionen des Telefons müssen Sie das Netzteil anschließen (siehe „Anschluss des Telefons“).

Einlegen der Akkus im Mobilteil

Das Schnurlostelefon benötigt drei 1,2V Akkus (Typ „AAA“) für den Betrieb.

Zum Einlegen der Akkus gehen Sie wie folgt vor:

1. Entfernen Sie den Batteriefachdeckel auf der Unterseite des Schnurlostelefon.
2. Legen Sie nun drei 1,2V Akkus (Typ „AAA“) in das Batteriefach ein. Achten Sie dabei unbedingt auf die richtige Polarität der Akkus!
3. Schließen nun den Batteriefachdeckel.

Anschluss des Telefons

1. Die Stecker der Hörschnur (Spiralkabel) in die Buchse an der linken Seite des Gerätes und in den Telefonhörer einstecken.
2. Den kleineren Stecker (Westernstecker) des Telefonkabels in die Buchse „TELSym“ stecken (Geräterückseite). Den größeren Stecker (TAE-Stecker) in die Anschlussdose Ihres Telefonanschlusses einstecken.
3. Kabel des größeren Steckernetzteils in die Buchse DC 7,5 einstecken. Das Steckernetzteil in eine 230V Netzsteckdose einstecken.













Anschluss der Mobilteilladestation

1. Kabel des kleineren Steckernetzteils in die Buchse DC 7,5V einstecken. Das Steckernetzteil in eine 230V Netzsteckdose einstecken.

Achtung!

Platzieren Sie das Telefon nicht in der Nähe von z.B. Fernsehern, Bildschirmen, Lüftern usw., um das Störungsrisiko so klein wie möglich zu halten. Stellen Sie das Telefon nicht direkt in die Sonne oder nahe an eine Wärmequelle. Verwenden Sie nur das Original-Telefonkabel oder ein vergleichbares mit internationaler Belegung.

Tasten und ihre Bedeutung Basis

-  Menütaste
- Menüauswahl rechts
- Menüauswahl links
-  Pfeiltasten hoch/runter
Blättern im Menü
-  Anrufbeantworter
Abspielen- / Stopptaste
-  Anrufbeantworter
Weitertaste
-  Anrufbeantworter
Zurücktaste
-  Anrufbeantworter
Löschtaste
-  Anrufbeantworter
Speichertaste
-  Mobilteil-
Such- / Kopplungstaste
-  Wahlwiederholung der letzten
Nummer/ Einfügen einer Pause
beim Wählen einer Nummer
-  Headsetstaste
- Telefongespräch über ein ange-
schlossenes Headset führen
- Leitung belegen oder trennen
-  Stopptaste
Stopt den SOS Notruf
-  SOSstaste
SOS Notruf auslösen
-  Verstärkung Ein/ Aus



Rückfragetaste z.B. zum Ver-
mitteln von Gesprächen bei An-
schluss des Telefons an eine Tele-
fonanlage



Lautsprechertaste:
– „Freisprechen“: Leitung belegen,
Leitung trennen
– „Mithören“ ein-/ ausschalten
während eines Gespräches



Fotozielwahltasten
Zielwahltasten für das Einlegen
von Fotos

Tasten und ihre Bedeutung Mobilteil



Hörer abheben, Aktiviert die
Freisprechfunktion während
eines Gesprächs.



Gespräch beenden, Mobilteil
ein- / ausschalten



Direktwahltaste M1 und M2



Menütaste
- Menüauswahl rechts
- Menüauswahl links



INT-Taste
Gespräch mit anderen MT



Wahlwiederholungstaste

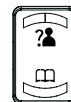

Aufwärts- / CID-Taste

Abwärts- / Telefonbuchtaste



Sternstaste, Tastatursperre
Durch längeres Drücken der
Sternstaste wird die Tastatursper-
re aktiviert.

Bedienelemente Basisstation (BS)

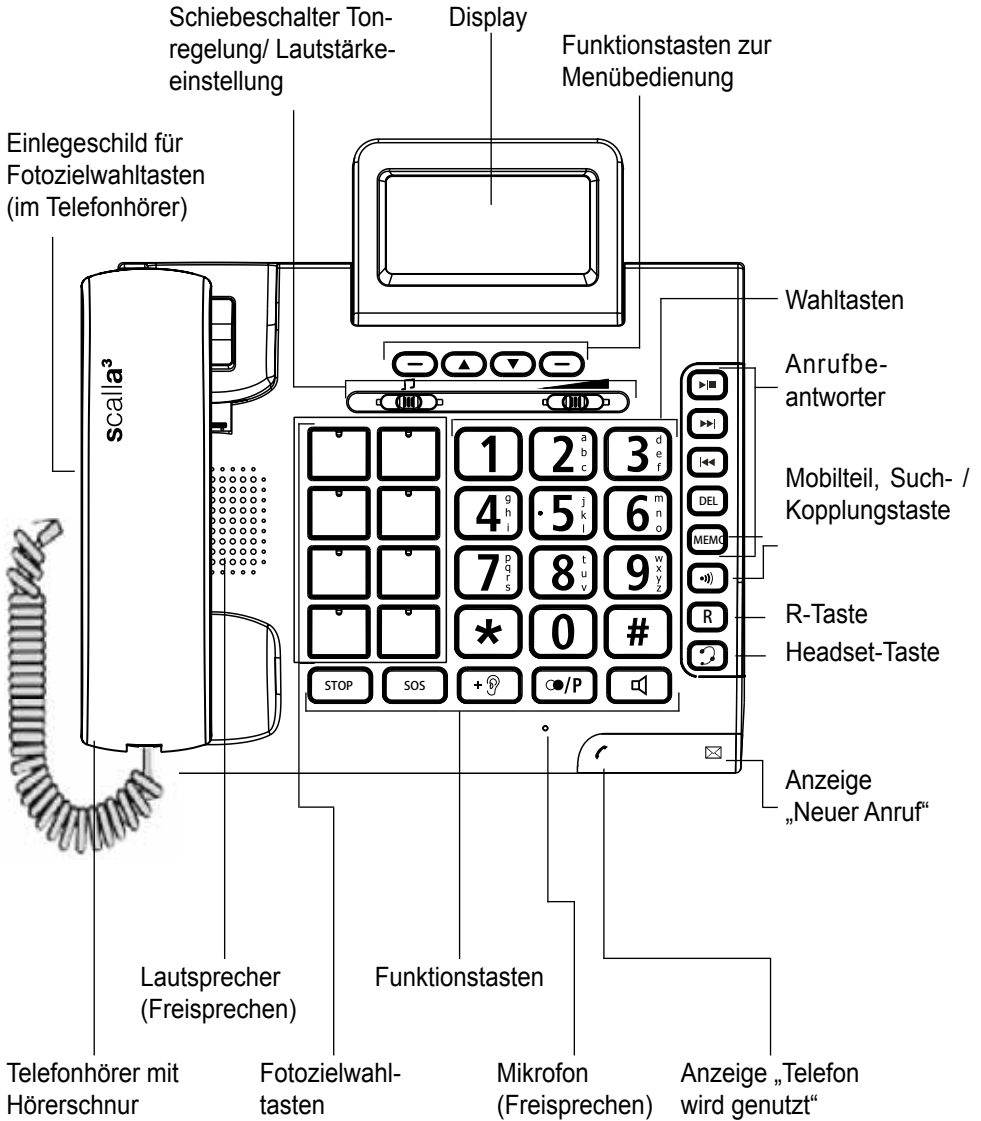

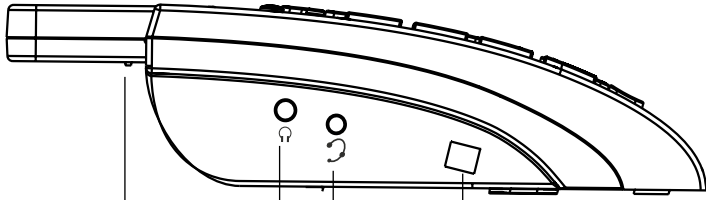

Permanente Displayhintergrundbeleuchtung Ein / Aus-Schalt-
 Audio-Ausgang (3,5 mm)
 Headset-Anschluss (2,5 mm)
 Anschlussbuchse für Telefonhörer-
 kabel

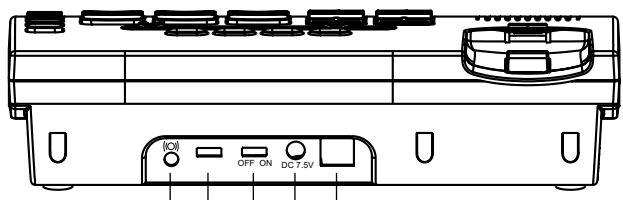

Anschlussbuchse für Sonderzubehör wie Vibrationskissen und/oder ergänzende Module
 Signalwahl-schalter
 Schalter zur Einstellung der Lautstärkerücksetzung (ON/OFF) (siehe Seite 11)
 Anschlussbuchse für Steckernetzteil
 Anschlussbuchse für Telefonkabel

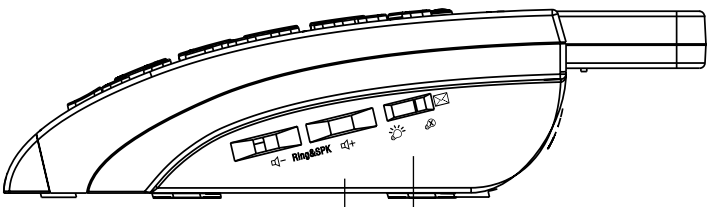

Knöpfe zur Einstellung der Klingellautstärke
 Schalter um die Anzeige „Neuer Anruf“ ein- / auszuschalten

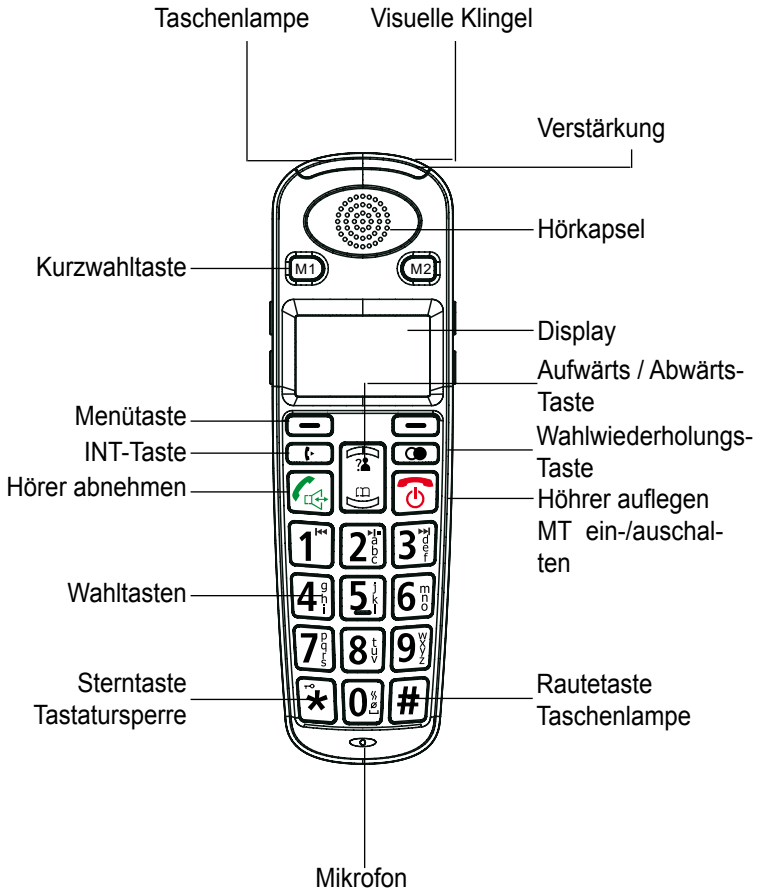

Bedienelemente Mobilteil (MT)

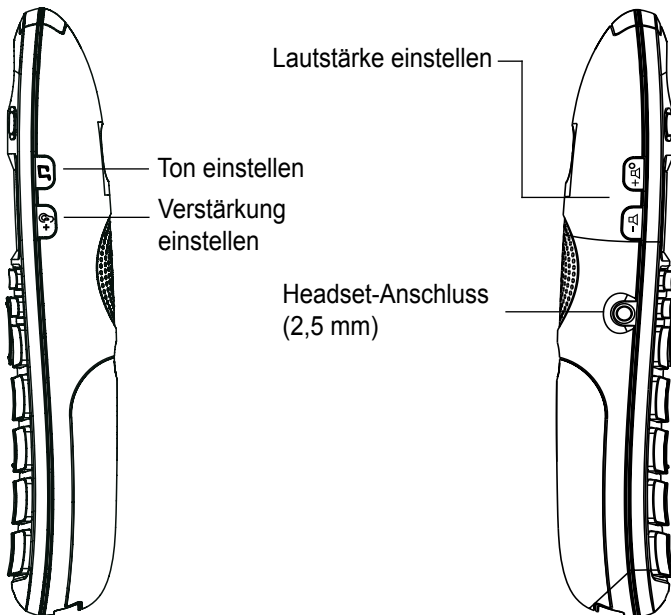
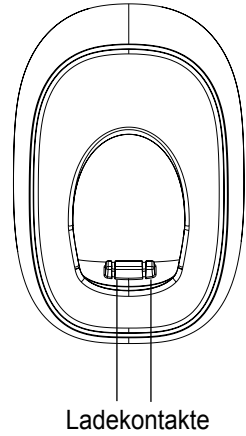
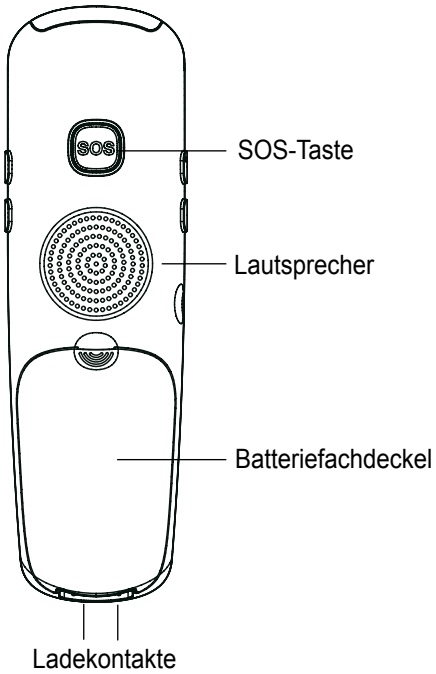





Telefonieren mit Basis (BS)

Anrufen



1. Heben Sie den Telefonhörer ab oder drücken Sie die Taste .
2. Geben Sie die Telefonnummer ein.
3. Um das Telefonat zu beenden, legen Sie den Telefonhörer auf bzw. drücken erneut die Taste .

Anruf annehmen



1. Das Telefon klingelt.
2. Heben Sie den Telefonhörer ab oder drücken Sie die Taste .
3. Um das Telefonat zu beenden, legen Sie den Telefonhörer auf bzw. drücken erneut die Taste .

Telefonieren mit einem angeschlossenen Headset

- Anrufen

1. Drücken Sie die Taste .
2. Geben Sie die Telefonnummer ein.
3. Um das Telefonat zu beenden, drücken Sie erneut die Taste .

- Anruf annehmen

1. Das Telefon klingelt.
2. Drücken Sie die Taste , um das Gespräch über das angeschlossene Headset zu führen.
3. Um das Telefonat zu beenden, drücken Sie erneut die Taste .

Nutzung des Gerätelautsprechers bei einem Gespräch



1. Um den Gerätelautsprecher einzuschalten, drücken und halten Sie die Taste .
Der Lautsprecher des Hörers bleibt dabei eingeschaltet.

2. Legen Sie nun den Telefonhörer auf, damit der Gerätelautsprecher eingeschaltet wird.
3. Sie können nun das Telefongespräch über den Gerätelautsprecher und das eingebaute Mikrofon weiterführen.
4. Um den Gerätelautsprecher wieder auszuschalten, drücken Sie die Taste .

Anmerkung:

Ein Gespräch wird beendet, wenn Sie die Taste  drücken, während der Hörer aufgelegt ist.

Einstellung der Lautstärke des Gerätelautsprechers



Im Freisprechbetrieb können Sie die Lautstärke des Gerätelautsprechers, mit Hilfe der Tasten  oder , die sich auf der Linken Seite des Telefons befinden, einstellen.

Wahlwiederholung der zuletzt gewählten Telefonnummer

1. Heben Sie den Telefonhörer ab.
2. Durch Drücken der Taste , wird die zuletzt gewählte Rufnummer angewählt.

Einstellung der Hörerlautstärke/Hoch-/Tiefenregelung

Die Hörerlautstärke kann während eines Telefonats mit dem sich auf der Vorderseite des Telefons befindlichen „Volume“-Schiebeschalters eingestellt werden (siehe Abbildung 1, Seite 11).

Mit der Taste  kann eine zusätzliche Verstärkung eingeschaltet werden. Bei aktivierter zusätzlicher Verstärkung wird eine Lautstärke des Telefonhörers von bis zu 40 dB erreicht. Wenn die Verstärkung eingeschaltet ist, leuchtet die Statusanzeige am Telefon. Durch erneutes Drücken der Taste , wird die Zusatzverstärkung ausgeschaltet.

Mit der Tonkontrolle (Schiebeschalter auf der Vorderseite, siehe Abbildung 1) können Sie zusätzlich hohe bzw. tiefe Töne erhöhen.

Anmerkung:

Die Tonkontrolle funktioniert nur bei eingeschalteter Verstärkung.

Abbildung 1:
Tonregelung/ Lautstärkeeinstellung

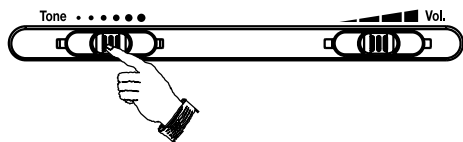

Schalter zur Einstellung der Lautstärke-rücksetzung

An Ihrem Telefon können Sie einstellen, dass die Lautstärke auf die Grundeinstellung zurückgesetzt wird, wenn Sie den Telefonhörer auflegen.

Dadurch können Personen, die keine Verstärkung benötigen, das Telefon nutzen ohne Ihr Gehör durch zu hohe Lautstärke zu gefährden. Für diesen Normalbetrieb wird der Schalter +☎ auf der Rückseite des Gerätes auf Position „OFF“ eingestellt.

Verwenden Sie das Telefon ausschließlich alleine oder möchten die Rücksetzungsfunktion deaktivieren, so schieben Sie den Schalter +☎ auf der Rückseite des Gerätes auf Position „ON“. Die eingestellte Lautstärke wird nun nicht beim Auflegen des Telefonhörers zurückgesetzt und Ihre Einstellungen stehen beim nächsten Telefonanruf sofort zur Verfügung.

Nutzung des Telefons mit Hörgeräten

Sie können Ihr Telefon mit Hörgeräten verwenden, die mit einer Telefonspule (T-Spule) ausgestattet sind. Stellen Sie dazu den Wahlschalter an Ihrem Hörgerät auf die „T“ oder „MT“ Position. Bitte beachten Sie, dass der Telefonhörer beim Telefonieren möglichst nahe an Ihr Hörgerät gehalten wird.

Stummschaltung

Sie können an Ihrem Telefon das Mikrofon während eines Gesprächs vorübergehend ausschalten, sodass Sie Ihr Gesprächspartner nicht mehr hören kann.

Während des Gesprächs erscheint auf dem Display „Stumm“ am linken unteren Bildrand. Durch Drücken der linken Funktionstaste wird die Stummschaltung aktiviert. Durch erneutes Drücken wird die Funktion wieder deaktiviert.

Halten

Sie können das Telefongespräch halten. Während des Gesprächs erscheint auf dem Display „Halten“ am rechten unteren Bildrand. Durch Drücken der linken Funktionstaste wird das Halten aktiviert. Durch erneutes Drücken wird die Funktion wieder deaktiviert.

Wahlpause einfügen (PABX)

Durch Drücken der Taste , wird der Wählvorgang für eine fest eingestellte Zeit unterbrochen.

Rückfrage-taste ()

Diese Funktion wird benötigt, um bestimmte T-Net Leistungsmerkmale zu aktivieren. Durch Druck auf die Taste , wird die Telefonleitung für eine bestimmte Zeit unterbrochen (100ms/ 120ms/ 300ms/ 600ms) (siehe „Einstellung der Rückfragezeit“).

Fotozielwahltasten Basis

Fotozielwahltasten mit Rufnummern belegen

Die 8 Fotozielwahltasten können mit beliebigen Telefonnummern (max. 32 Zahlen für jede Taste) belegt werden. Die Nummer befindet sich danach auch im Telefonbuch.

1. Geben Sie die gewünschte Telefonnummer ein.
2. Drücken und halten Sie dann eine Fotozielwahltaste solange, bis die Nummer im Display verschoben wird. Drücken Sie „Speichern“.
3. Geben Sie als nächstes den Namen ein und drücken erneut „Speichern“.
4. Wählen Sie nun den gewünschten Klingelton für diese Telefonnummer aus und drücken „Auswahl“. Somit ist diese Nummer gespeichert.

Anmerkung: Um eine gespeicherte Nummer zu ändern, müssen Sie die neue Nummer speichern, um die alte Nummer zu ersetzen.

Gespeicherte Zielwahlnummer ansehen

Drücken Sie eine Fotozielwahltaste, um die gespeicherte Nummer auf dem Display anzuzeigen. Der Hörer muss dazu aufgelegt sein.

Mit Zielwahltasten wählen

Heben Sie dazu den Telefonhörer ab oder drücken Sie die Taste .

Durch Druck auf eine der Fotozielwahltasten wird die gespeicherte Telefonnummer gewählt.

Nummer aus der Rufnummernanzeige, aus der Wahlwiederholung oder aus dem Telefonbuch auf einer Zielwahltaste speichern

1. Wird die gewünschte Nummer im Display angezeigt, drücken und halten Sie dann eine Fotozielwahltaste solange, bis die 16 Deutsch

Nummer im Display verschoben wird. Drücken Sie „Speichern“.

2. Geben Sie als nächstes den Namen ein und drücken erneut „Speichern“.
4. Wählen Sie nun den gewünschten Klingelton für diese Telefonnummer aus und drücken „Auswahl“. Somit ist diese Nummer gespeichert.

Fotozielwahltasten

Bei diesen Tasten können Sie ein kleines Foto des gewünschten Gesprächspartners einlegen. Zusätzlich können Sie, durch die Farbcodierung und Einlegeschild im Telefonhörer, jedem Bild auch einen Namen zuordnen.

Beispiel:

Zwei Fototasten mit Bildern der gewünschten Gesprächspartner

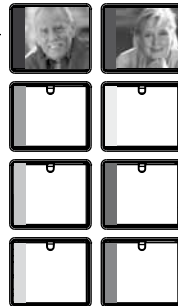

Benennung der Gesprächspartner auf dem Einlegeschild im Telefonhörer

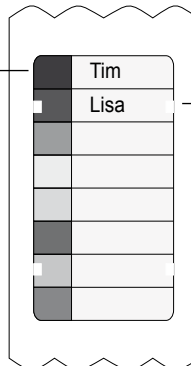

Lautstärke des Rufsignals einstellen

Die Lautstärke des Klingeltons kann mittels der beiden Schalter auf der rechten Seite des Telefons eingestellt werden.

Telefonbuch Basis (BS)

Tastenbelegung

Taste	Buchstabe/ Zeichen
1	_ * 1
2	Ä B C (2
3	D E F) 3
4	G H I # 4
5	J K L / 5
6	M N O ´ 6
7	P Q R S 7
8	T U V Ü ? 8
9	W X Y Z 9
0	0
#	(Leerzeichen)
*	(Grossbuchstaben)

Kontakt im Telefonbuch speichern

1. Geben Sie die gewünschte Telefonnummer mit den Wahltasten ein.
2. Drücken Sie „Speichern“.
3. Die Nummer verschiebt sich auf dem Display und es ist möglich, die Nummer nochmals zu bearbeiten, falls gewünscht.
4. Drücken Sie „Speichern“
5. Geben Sie als nächstes den Namen ein und drücken erneut „Speichern“
6. Wählen Sie nun den gewünschten Klingelton für diese Telefonnummer aus und drücken „Auswahl“. Somit ist diese Nummer gespeichert.

Kontakt aus dem Telefonbuch anrufen

1. Nachdem Sie die Telefonnummer gespeichert haben, drücken Sie die Taste „Tel.Buc.“ um in das Telefonbuch zu gelangen.
2. Mit den Tasten ▲▼ können Sie im Telefonbuch blättern und den gewünschten Kontakt suchen.

3. Die Kontakte sind alphabetisch geordnet. Um im Telefon schneller vorwärts zu kommen, können Sie mit den Wahltasten zum entsprechenden Buchstaben springen, z.B. wenn Sie einen Eintrag mit „T“ suchen, drücken Sie dazu die Taste 8 um zum Buchstaben T zu gelangen.
4. Durch abheben des Telefonhörers oder drücken der Taste , wird der Kontakt angerufen.

Kontakt im Telefonbuch sprechen lassen.

Es ist möglich jedem Kontakt eine Sprachaufzeichnung zuzuordnen. Wenn man z.B. den Kontakt „Anrufer1“ hat, kann ich den Namen aufnehmen. Die Aufnahme wird dann dem Kontakt zugeordnet. Sobald nun „Anrufer1“ anruft, sagt mir das Telefon mittels Sprachausgabe den Namen des Anrufers.

Es können max. 30 Kontakte zu je max. 3 Sekunden Aufnahme hinzugefügt werden. Wie die Sprachausgabe aktiviert wird, finden Sie im Kapitel „Sprachausgabe“.

1. Drücken Sie die Taste „Tel.Buc.“ um in das Telefonbuch zu gelangen.
2. Mit den Tasten ▲▼ können Sie im Telefonbuch blättern und den gewünschten Kontakt suchen.
3. Wählen Sie nun „Option“
4. Auf dem Display wählen Sie mit den Tasten ▲▼ „Sprache aufnehmen“.
5. Durch drücken von „Auswahl“ wird die Aufnahme gestartet. Sprechen Sie nun laut und deutlich den gewünschten Text.
6. Mit „Beenden“ beenden Sie die Aufnahme. Die Aufnahme wird Ihnen unmittelbar nochmals vorgespielt.

Anrufer ID Basis (BS)

Sprachaufnahme im Telefonbuch bearbeiten

Um die Sprachaufnahme zu bearbeiten, gehen Sie wie folgt vor:

1. Drücken Sie die Taste „Tel.Buc.“ um in das Telefonbuch zu gelangen.
2. Mit den Tasten ▲▼ können Sie im Telefonbuch blättern und den gewünschten Kontakt suchen.
3. Wählen Sie nun „Option“
4. Auf dem Display wählen Sie mit den Tasten ▲▼ die gewünschte Funktion:
Es stehen Ihnen folgende Funktionen zur Verfügung:
 - Aufnahme abspielen
 - Aufnahme löschen

Kontakt im Telefonbuch bearbeiten

Um die Kontakte zu bearbeiten, gehen Sie wie folgt vor:

1. Drücken Sie die Taste „Tel.Buc.“ um in das Telefonbuch zu gelangen.
2. Mit den Tasten ▲▼ können Sie im Telefonbuch blättern und den gewünschten Kontakt suchen.
3. Wählen Sie nun „Option“
4. Auf dem Display wählen Sie mit den Tasten ▲▼ die gewünschte Funktion:
Es stehen Ihnen folgende Funktionen zur Verfügung:
 - ändern
 - löschen

Anrufe in Abwesenheit werden auf dem Display angezeigt.

Eine Anrufer-ID besteht aus den folgenden Informationen:



Gesamtanzahl Anrufe und Anzahl der neuen Anrufe in der Anruferidentifizierungsliste.

Mit den Tasten ▲▼ kommen Sie in die Anrufer-ID-Liste.

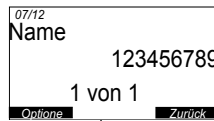

Telefonnummer, Name (Falls im Tel.Buch gespeichert) und die Anzahl Anrufe wird angezeigt.

Telefonnummern aus der Anrufer-ID-Liste im Telefonbuch speichern

Um die Nummer zu speichern, gehen Sie wie folgt vor:

1. Mit den Tasten ▲▼ kommen Sie in die Anrufer-ID-Liste.
2. Mit den Tasten ▲▼ können Sie in der Liste die zu speichernde Nummer suchen.
3. Drücken Sie „Option“ und wählen „Speichern“.
4. Die Nummer verschiebt sich auf dem Display und es ist möglich, die Nummer nochmals zu bearbeiten, falls gewünscht.
5. Drücken Sie „Speichern“
6. Geben Sie als nächstes den Namen ein und drücken erneut „Speichern“

7. Wählen Sie nun den gewünschten Klingelton für diese Telefonnummer aus und drücken „Auswahl“. Somit ist diese Nummer gespeichert

Ein Anruf aus der Anrufer-ID-Liste löschen

1. Mit den Tasten ▲▼ kommen Sie in die Anrufer-ID-Liste.
2. Mit den Tasten ▲▼ können Sie in der Liste die zu löschende Nummer suchen.
3. Drücken Sie „Option“ und wählen „löschen“. Somit ist der Eintrag gelöscht.

Alle Anrufe aus der Anrufer-ID-Liste löschen

1. Mit den Tasten ▲▼ kommen Sie in die Anrufer-ID-Liste.
2. Mit den Tasten ▲▼ können Sie in der Liste die zu speichernde Nummer suchen.
3. Drücken Sie „Option“ und wählen „Alles löscht“. Somit sind alle Einträge gelöscht.

Anrufe in Abwesenheit anzeigen lassen

Es besteht die Möglichkeit, dass Anrufe in Abwesenheit mit einem rot blinkenden Briefsymbol angezeigt werden. Falls dies erwünscht wird, kann es auf der rechten Seite der Basis mit Schalter „Neuer Anruf“ (Briefsymbol) umgestellt werden.

Bildschirmanzeige (BS) einstellen

Anzeigesprache einstellen

1. Drücken Sie die Taste „Menü“, um in das Einstellmenü zu gelangen.
2. Mit den Tasten ▲▼ wählen Sie „Anzeige einstellen“ und bestätigen mit „Auswahl“.
3. Wählen Sie „Sprache einstellen“ und bestätigen mit „Auswahl“.
4. Wählen Sie mit ▲▼ die gewünschte Sprache und mit „Auswahl“ wird die Sprache eingestellt.

Bildschirmkontrast einstellen

1. Drücken Sie die Taste „Menü“, um in das Einstellmenü zu gelangen.
2. Mit den Tasten ▲▼ wählen Sie „Anzeige einstellen“ und bestätigen mit „Auswahl“.
3. Wählen Sie „Kontrast anpass.“ und bestätigen mit „Auswahl“.
4. Wählen Sie mit ▲▼ den gewünschten Kontrast (1-8) und mit „Auswahl“ wird die Sprache eingestellt.

Darstellung Nummerneingabe einstellen

Wenn Sie Nummern eintippen und die Anzahl der Nummern höher als 8 Zahlen sind, werden die Zahlen kleiner auf dem Display dargestellt, um alle Zahlen darstellen zu können. Um diese Funktion einzuschalten, gehen Sie wie folgt vor:

1. Drücken Sie die Taste „Menü“, um in das Einstellmenü zu gelangen.
2. Mit den Tasten ▲▼ wählen Sie „Anzeige einstellen“ und bestätigen mit „Auswahl“.
3. Wählen Sie „Dimm: X>>>>x.“ und bestätigen mit „Auswahl“.
4. Wählen Sie mit ▲▼, ob Sie diese Funktion ein oder ausschalten wollen.

Zeitformat einstellen

Hier können Sie einstellen ob die Zeitanzeige auf dem Display im 24-Stunden Modus oder im 12-Stunden Modus angezeigt werden soll.

1. Drücken Sie die Taste „Menü“, um in das Einstellmenü zu gelangen.
2. Mit den Tasten ▲▼ wählen Sie „Anzeige einstellen“ und bestätigen mit „Auswahl“.
3. Wählen Sie „Zeitformat“ und bestätigen mit „Auswahl“.
4. Wählen Sie mit ▲▼ den Modus und bestätigen mit „Auswahl“.

Datumsformat einstellen

Hier können Sie einstellen, wie das Datum auf dem Display angezeigt werden soll.

1. Drücken Sie die Taste „Menü“, um in das Einstellmenü zu gelangen.
2. Mit den Tasten ▲▼ wählen Sie „Anzeige einstellen“ und bestätigen mit „Auswahl“.
3. Wählen Sie „Datumsformat“ und bestätigen mit „Auswahl“.
4. Wählen Sie mit ▲▼ den Modus umstellen und mit „Auswahl“ bestätigen.

Datum / Zeit einstellen (BS)

Datum / Zeit einstellen

1. Drücken Sie die Taste „Menü“, um in das Einstellmenü zu gelangen.
2. Mit den Tasten ▲▼ wählen Sie „Datum/ Uhrzeit“ und bestätigen mit „Auswahl“.
3. Geben Sie nun die aktuelle Zeit mit den Wahltasten ein und drücken „Speichr“.
4. Nun geben Sie das aktuelle Datum (Tag und Monat) mit den Wahltasten ein und drücken „Speichr“.
5. Geben Sie nun die letzten zwei Ziffern des Jahres mit den Wahltasten ein und drücken „Speichr“. Somit ist die Eingabe abgeschlossen.

Telefoneinstellungen (BS)

Ruftonlautstärke ändern

1. Drücken Sie die Taste „Menü“, um in das Einstellmenü zu gelangen.
2. Mit den Tasten ▲▼ wählen Sie „Tel. einstellen“ und bestätigen mit „Auswahl“.
3. Wählen Sie „Signaltöne.“ und bestätigen mit „Auswahl“.
4. Wählen Sie „Lautstärke“ und bestätigen mit „Auswahl“.
5. Wählen Sie mit ▲▼ die gewünschte Lautstärke (Aus, 1-5) und bestätigen mit „Auswahl“.

Rufton auswählen

1. Drücken Sie die Taste „Menü“, um in das Einstellmenü zu gelangen.
2. Mit den Tasten ▲▼ wählen Sie „Tel. einstellen“ und bestätigen mit „Auswahl“.
3. Wählen Sie „Signaltöne“ und bestätigen mit „Auswahl“.
4. Wählen Sie „Rufton“ und bestätigen mit „Auswahl“.
5. Wählen Sie mit ▲▼ den gewünschten Rufton (Standard, 1-9) und bestätigen mit „Auswahl“.

Tastaturtöne Ein-/Ausschalten

1. Drücken Sie die Taste „Menü“, um in das Einstellmenü zu gelangen.
2. Mit den Tasten ▲▼ wählen Sie „Tel. einstellen“ und bestätigen mit „Auswahl“.
3. Wählen Sie „Signaltöne“ und bestätigen mit „Auswahl“.
4. Wählen Sie „Tastaturtöne“ und bestätigen mit „Auswahl“.
5. Mit ▲▼ können Sie die Funktion Ein-/Ausschalten und bestätigen mit „Auswahl“.

Anruf wartet einstellen

1. Drücken Sie die Taste „Menü“, um in das Einstellmenü zu gelangen.

2. Mit den Tasten ▲▼ wählen Sie „Tel. einstellen“ und bestätigen mit „Auswahl“.
3. Wählen Sie „Anruf wartet“ und bestätigen mit „Auswahl“.
4. Mit ▲▼ können Sie die Funktion Ein-/Aus-schalten und bestätigen mit „Auswahl“.

Einstellung der Rückfragezeit

1. Drücken Sie die Taste „Menü“, um in das Einstellmenü zu gelangen.
2. Mit den Tasten ▲▼ wählen Sie „Tel. einstellen“ und bestätigen mit „Auswahl“.
3. Wählen Sie „Flashzeit ein.“ und bestätigen mit „Auswahl“.
4. Mit ▲▼ können Sie zwischen 100ms, 300ms und 600ms wählen und bestätigen mit „Auswahl“.

Wahlverfahren einstellen

1. Drücken Sie die Taste „Menü“, um in das Einstellmenü zu gelangen.
2. Mit den Tasten ▲▼ wählen Sie „Tel. einstellen“ und bestätigen mit „Auswahl“.
3. Wählen Sie „Wahlverfahren“ und bestätigen mit „Auswahl“.
4. Mit ▲▼ können Sie die zwischen Tonwahl und Impulswahl auswählen und bestätigen mit „Auswahl“.

Automatisch trennen einstellen

Wenn der Anrufer den Anruf beendet, wird die Verbindung automatisch getrennt, wenn diese Funktion aktiviert ist.

1. Drücken Sie die Taste „Menü“, um in das Einstellmenü zu gelangen.
2. Mit den Tasten ▲▼ wählen Sie „Tel. einstellen“ und bestätigen mit „Auswahl“.
3. Wählen Sie „Autom. trennen“ und bestätigen mit „Auswahl“.
4. Mit ▲▼ können Sie die Funktion Ein-/Aus-schalten und bestätigen mit „Auswahl“.

Sprachausgabe (BS)

Dieses Telefon ist mit einer Sprachausgabe ausgestattet. Es werden Zahlen und Funktionen über den externen Lautsprecher vorgelesen.

Ziffern vorlesen

Wenn Sie diese Funktion aktiviert haben, werden Ihnen die auf den Wahl-tasten eingegeben Zahlen vorgelesen.

1. Drücken Sie die Taste „Menü“ um in das Einstellmenü zu gelangen.
2. Mit den Tasten ▲▼ wählen Sie „Sprachausgabe“ und bestätigen mit „Auswahl“.
3. Wählen Sie „gew. Ziffer lese“ und bestätigen mit „Auswahl“.
4. Mit ▲▼ können Sie die Funktion Ein-/Aus-schalten und bestätigen mit „Auswahl“.

Anrufer vorlesen

Wenn Sie diese Funktion aktiviert haben, wird Ihnen die anrufende Nummer vorgelesen oder der zuvor aufgenommene Name vorgelesen.

1. Drücken Sie die Taste „Menü“, um in das Einstellmenü zu gelangen.
2. Mit den Tasten ▲▼ wählen Sie „Sprachausgabe“ und bestätigen mit „Auswahl“.
3. Wählen Sie „Anrufer vorlesen“ und bestätigen mit „Auswahl“.
4. Mit ▲▼ können Sie die Funktion Ein-/Aus-schalten und bestätigen mit „Auswahl“.

Anzeige vorlesen

Wenn Sie diese Funktion aktiviert haben, werden Ihnen Informationen vom Display vorgelesen.

1. Drücken Sie die Taste „Menü“, um in das Einstellmenü zu gelangen.
2. Mit den Tasten ▲▼ wählen Sie „Sprachausgabe“ und bestätigen mit „Auswahl“.
3. Wählen Sie „Anzeige vorlesen“ und bestätigen mit „Auswahl“.
4. Mit ▲▼ können Sie die Funktion Ein-/Aus-schalten und bestätigen mit „Auswahl“.

Sprache für die Sprachausgabe festlegen.

Sie können die Sprache auswählen, in der Ihnen vorgelesen wird. Es stehen max. 3 Sprachen zur Verfügung.

1. Drücken Sie die Taste „Menü“, um in das Einstellmenü zu gelangen.
2. Mit den Tasten ▲▼ wählen Sie „Sprachausgabe“ und bestätigen mit „Auswahl“.
3. Wählen Sie „Sprache“ und bestätigen mit „Auswahl“.
4. Mit ▲▼ können Sie die gewünschte Sprache auswählen und bestätigen mit „Auswahl“.

Anrufbeantworter AB (BS)

Das Telefon hat einen eingebauten Anrufbeantworter.

Dieser kann von der Basis oder vom Mobilteil aus gesteuert werden.

Hier wird die Steuerung mit der Basis (BS) beschrieben.

Anrufbeantworter einschalten

1. Drücken Sie die Taste „Menü“, um in das Einstellmenü zu gelangen.
2. Mit den Tasten ▲▼ wählen Sie „AB einstellen“ und bestätigen mit „Auswahl“.
3. Wählen Sie „AB ein-/aussch.“ und bestätigen mit „Auswahl“.
4. Mit ▲▼ können Sie die Funktion Ein-/Ausschalten und bestätigen mit „Auswahl“.

Ansagetext abspielen

1. Drücken Sie die Taste „Menü“, um in das Einstellmenü zu gelangen.
2. Mit den Tasten ▲▼ wählen Sie „AB einstellen“ und bestätigen mit „Auswahl“.
3. Wählen Sie „Ansagetexte“ und bestätigen mit „Auswahl“.
4. Wählen Sie „Ansaage abspielen“ und bestätigen mit „Auswahl“. Die Ansaage wird Ihnen abgespielt.

Ansagetext aufnehmen

Bei der Aufnahme sprechen Sie bitte in Richtung des Mikrofons. Halten Sie ca. 20cm Abstand vom Mikrofon, um die besten Ergebnisse zu erzielen.

1. Drücken Sie die Taste „Menü“, um in das Einstellmenü zu gelangen.
2. Mit den Tasten ▲▼ wählen Sie „AB einstellen“ und bestätigen mit „Auswahl“.
3. Wählen Sie „Ansagetexte“ und bestätigen mit „Auswahl“.
4. Wählen Sie „Ansaage aufnehmen“ und bestätigen mit „Auswahl“. Die Anzeige zeigt „wird aufgenommen“. Sprechen Sie nun

laut und deutlich Ihre Ansage auf den Anrufbeantworter und beenden die Aufnahme mit „Beenden“

Wenn Sie länger als 3 Minuten sprechen, stoppt die Aufnahme automatisch.

Ansagetext ändern

Sie können zwischen einem Standardtext oder Ihrem aufgenommenen Text einstellen.

1. Drücken Sie die Taste „Menü“, um in das Einstellmenü zu gelangen.
2. Mit den Tasten ▲▼ wählen Sie „AB einstellen“ und bestätigen mit „Auswahl“.
3. Wählen Sie „Ansagetexte“ und bestätigen mit „Auswahl“.
4. Wählen Sie „Ansprache ändern“ und wählen zwischen „Standard Ansage“ und Aufgenom. Ansage“ und bestätigen mit „Auswahl“.

Ansagetext löschen

1. Drücken Sie die Taste „Menü“, um in das Einstellmenü zu gelangen.
2. Mit den Tasten ▲▼ wählen Sie „AB einstellen“ und bestätigen mit „Auswahl“.
3. Wählen Sie „Ansagetexte“ und bestätigen mit „Auswahl“.
4. Wählen Sie „Ansprache löschen“ und bestätigen mit „Auswahl“. Der Ansagetext wird sofort gelöscht.

Anzahl Ruftöne für AB einstellen

Sie können festlegen nach wie viel mal klingeln der AB aktiviert wird.

1. Drücken Sie die Taste „Menü“, um in das Einstellmenü zu gelangen.
2. Mit den Tasten ▲▼ wählen Sie „AB einstellen“ und bestätigen mit „Auswahl“.
3. Wählen Sie „Ruftonanzahl“ und bestätigen mit „Auswahl“.
4. Mit den Tasten ▲▼ können Sie zwischen 1 und 6 mal klingeln auswählen und mit „Auswahl“ bestätigen.

Gebühren sparen bei Fernabfrage mit dem AB.

Im Gebührensparmodus werden ankommende Anrufe nach 5x klingeln beantwortet, bis die erste neue Nachricht aufgezeichnet wurde. Danach antwortet der Anrufbeantworter bereits nach 3x klingeln. Dies ist nützlich, wenn Sie versuchen, eine Fernabfrage zu starten. Wenn der Anrufbeantworter nach dem 4ten Klingeln nicht antwortet, wurde keine Nachricht aufgezeichnet und Sie können auflegen, bevor Sie für den Anruf bezahlen müssen. Wenn der Anrufbeantworter nach 3x klingeln antwortet, wurde eine neue Nachricht aufgezeichnet.

1. Drücken Sie die Taste „Menü“, um in das Einstellmenü zu gelangen.
2. Mit den Tasten ▲▼ wählen Sie „AB einstellen“ und bestätigen mit „Auswahl“.
3. Wählen Sie „Ruftonanzahl“ und bestätigen mit „Auswahl“.
4. Wählen Sie mit den Tasten ▲▼ „Gebühren sparen“ und mit „Auswahl“ bestätigen.

Fernabfragegeheimzahl für AB einstellen.

Ein vertrauliche vierstellige Geheimzahl wird benötigt, um Ihre Nachrichten von einem externen Telefon abzuhören. Die Standardgeheimzahl ist „0000“. Aus Sicherheitsgründen ist es ratsam, diese Geheimzahl zu ändern.

1. Drücken Sie die Taste „Menü“, um in das Einstellmenü zu gelangen.
2. Mit den Tasten ▲▼ wählen Sie „AB einstellen“ und bestätigen mit „Auswahl“.
3. Wählen Sie „Geheimzahl“ und bestätigen mit „Auswahl“.
4. Geben Sie nun die neue Geheimzahl ein und bestätigen mit „Speichr“.

Nachrichten abhören (BS)

Das Telefon zeigt im Display an, wenn Sie eine neue Nachricht haben.

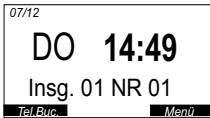

NR bedeutet „Nachricht“

Um die Nachricht abzuspielen, drücken Sie die Taste . Das Telefon sagt an wie viele neuen Nachrichten und wie viele alte Nachrichten Sie haben. Die Nachrichten werden nach und nach abgespielt. Während des Abspielens, können Sie folgende Funktionen auslösen:

- Momentane Nachricht löschen.
- Nächste Nachricht abspielen.
- Vorherige Nachricht wiederholen.
- Nachricht anhalten und beenden.

Wenn das Abspielen beendet ist, kehrt der AB in den Ausgangsmodus zurück. Alle ankommenden Nachrichten sind gespeichert, außer Sie haben während der Wiedergabe eine Nachricht gelöscht.

Alle Nachrichten löschen (BS)

Durch drücken der - Taste für mehr als 3 Sekunden, werden alle Nachrichten gelöscht. Das Telefon bestätigt die Löschung mit einem Pipston.

Fernbedienung

Sie können Ihren AB mit einem externen Telefon abhören und steuern. Dazu gehen Sie wie folgt vor:

1. Anrufbeantworter anrufen, indem Sie Ihre Telefonnummer an einem externen Telefon eingeben.
 2. Während die Ansage abgespielt wird, geben Sie die Fernabfragegeheimzahl ein.
 3. Wird die Fernabfragegeheimzahl akzeptiert, wird der AB eine Folge von Befehlen
- 24 Deutsch

abspielen. Folgen Sie den Aufforderungen für die Handhabung.

4. Wenn Sie fertig sind mit dem Zugriff auf den AB, legen Sie den Hörer auf.

Sie haben folgende Befehlsfunktionen zur Verfügung:

- 1 Hauptmenü abspielen
- 2 Nachrichten abspielen
- 3 Gespeicherte Nachrichten abspielen
- 0 Lösche alle Nachrichten
- 5 Anrufbeantworter Ein/Aus-Stellen
- 6 Ansagetext aufnehmen

Nachdem Sie den Ansagetext aufgenommen haben, drücken Sie # oder *, um zu beenden. Der neu aufgezeichnete Ansagetext wird automatisch abgespielt.

Wenn Sie 2 oder 3 gedrückt haben um Nachrichten abzuspielen, stehen Ihnen folgende Funktionen zur Verfügung:

- 1 Laufende Nachricht wiederholen
- 2 Abspielen stoppen
- 0 Laufende Nachricht löschen

SOS Funktionen (BS)

Dieser Teil der Anleitung bezieht sich auf die SOS-Funktion in der Basisstation.

Das Telefon ist mit einer SOS-Funktion ausgestattet. Durch Drücken der SOS-Taste, wird ein Alarm ausgelöst und der Notruf beginnt. Es können bis zu 5 Nummern gespeichert werden. Diese Nummern werden nacheinander maximal 3x angerufen oder bis ein Empfänger den Anruf entgegennimmt. Sie können einen eigenen Text aufnehmen, welcher dann abgespielt wird. Mit der Taste STOP wird der Notruf unterbrochen.

SOS-Nummer einprogrammieren

1. Drücken Sie die Taste „Menü“, um in das Einstellmenü zu gelangen.
2. Mit den Tasten ▲▼ wählen Sie „SOS einstellen“ und bestätigen mit „Auswahl“.
3. Wählen Sie „SOS-Nummer“ und bestätigen mit „Auswahl“.
4. Wählen Sie mit den Tasten ▲▼ eine „SOS-Nummer“ 1 bis 5 und bestätigen Sie mit „Auswahl“.
5. Geben Sie nun die Telefonnummer ein und bestätigen mit „Speichr“.

Diesen Vorgang wiederholen Sie, bis Sie alle gewünschten Nummern gespeichert haben.

SOS-Text einprogrammieren

1. Drücken Sie die Taste „Menü“ um in das Einstellmenü zu gelangen.
2. Mit den Tasten ▲▼ wählen Sie „SOS einstellen“ und bestätigen mit „Auswahl“.
3. Wählen Sie „SOS-Text“ und bestätigen mit „Auswahl“.
4. Wählen Sie „Text aufnehmen“ und bestätigen mit „Auswahl“. Die Aufnahme beginnt...

5. Sprechen Sie nun Ihren Text langsam, laut und deutlich in das Mikrofon. Danach wählen Sie „Beenden“, um die Aufnahme abzuschließen.

SOS-Text abspielen

1. Drücken Sie die Taste „Menü“, um in das Einstellmenü zu gelangen.
2. Mit den Tasten ▲▼ wählen Sie „SOS einstellen“ und bestätigen mit „Auswahl“.
3. Wählen Sie „SOS-Text“ und bestätigen mit „Auswahl“.
4. Wählen Sie „Text abspielen“ und bestätigen mit „Auswahl“. Die Aufnahme wird wiedergegeben.

SOS-Text löschen

1. Drücken Sie die Taste „Menü“, um in das Einstellmenü zu gelangen.
2. Mit den Tasten ▲▼ wählen Sie „SOS einstellen“ und bestätigen mit „Auswahl“.
3. Wählen Sie „SOS-Text“ und bestätigen mit „Auswahl“.
4. Wählen Sie „löschen“ und bestätigen mit „Auswahl“. Die Aufnahme wird gelöscht.

SOS automatisch einschalten

Wenn Sie diese Funktion aktiviert haben, die Geheimzahl definiert haben, steht Ihnen folgende Funktion zur Verfügung:

Nachdem es 10 mal geklingelt hat, nimmt das Telefon automatisch ab. (In dieser Situation kann der Benutzer den Anrufer hören, aber er kann nicht antworten), Der Anrufer hört einen PIP-Ton, welcher die Anforderung ist, die Geheimzahl einzugeben. Danach ist die Freisprechfunktion aktiviert. Alle 2 Minuten hört der Anrufer einen Ton, dann muss er eine Taste drücken, damit der Anruf weitergeführt wird, sonst wird die Leitung unterbrochen. Wenn die Funktion „automatisch trennen“ aktiviert ist, kann der Benutzer die Freisprechtaste drücken und die Freisprechfunktion ist eingeschaltet,

ohne das die Geheimzahl eingegeben werden muss.

1. Drücken Sie die Taste „Menü“, um in das Einstellmenü zu gelangen.
2. Mit den Tasten ▲▼ wählen Sie „SOS einstellen“ und bestätigen mit „Auswahl“.
3. Wählen Sie „SOS autom ein“ und bestätigen mit „Auswahl“.
4. Mit ▲▼ können Sie die Funktion Ein-/Aus-schalten und bestätigen mit „Auswahl“.

Geheimzahl für SOS definieren

1. Drücken Sie die Taste „Menü“, um in das Einstellmenü zu gelangen.
2. Mit den Tasten ▲▼ wählen Sie „SOS einstellen“ und bestätigen mit „Auswahl“.
3. Wählen Sie „Geheimzahl“ und bestätigen mit „Auswahl“.
4. Geben Sie Ihre Geheimzahl ein und bestätigen mit „Speichr“.

Zusätzliche Anschlüsse (BS) Anschlussbuchse für Vibrationskissen und/oder Module

Ihr Telefon verfügt über ein Anschlussbuchse für Vibrationskissen oder ergänzende Signalegermodule. Dadurch können Sie sich einen ankommenden Anruf nicht nur durch den sehr lauten einstellbaren Rufton und die sehr helle optische Anzeige, sondern auch über ein optional erhältliches Vibrationskissen und/oder Modul signalisieren lassen.

Neben der akustischen Rufanzeige können Sie wählen, ob der Anruf zusätzlich optisch, über Vibrationen oder optisch mit Vibrationen signalisiert wird. Um die gewünschte Signalisierungsart auszuwählen, schieben Sie den Signalwahlschalter (an der Rückseite des Telefons) auf eine der drei möglichen Positionen:

- Schalter links: optisch mit Signalen über ein angeschlossenes Vibrationskissen und/ oder Modul
- Schalter in der Mitte: nur Signale über ein angeschlossenes Vibrationskissen und/ oder Modul
- Schalter rechts: nur optisch

Folgende optional erhältliche Zusatzmodule können an das Telefon angeschlossen werden:

- Blitzmodul
- Schaltmodul
- Akustikmodul

Headset-Anschluss

Standard Headset-Anschluss mit einer 2,5 mm Klinkenbuchse. (z.B. Anschluss eines PL-100/PL-200)

Kopfhöreranschluss

Kopfhöreranschluss (3,5 mm Klinkenbuchse) zum Anschluss einer Teleschlinge, eines Kopfhörers oder ähnlichem.

Wandmontage

1. Schieben Sie die Halterung für den Telefonhörer aus ihrer Position heraus und drehen Sie diese um 180 Grad. Schieben Sie die Halterung anschließend wieder in ihre ursprüngliche Position, sodass die Haltenase nach oben zeigt (siehe Abbildung 2). Dies verhindert, dass der Hörer aus der Hörergabel heraus fällt, wenn das Telefon an der Wand montiert wird.

Halterung für den Telefonhörer

Position für Tisch-
aufstellung

Position für Wand-
montage

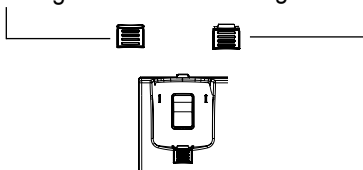

2. Bringen Sie zwei Schrauben (nicht im Lieferumfang enthalten) direkt übereinander im Abstand von 8 cm zueinander an der gewünschten Fläche an.
3. Setzen Sie nun das Telefon auf die Schraubenköpfe auf und schieben es dann nach unten, um es zu sichern (siehe Abbildung 3).

Wandmontage des Telefons

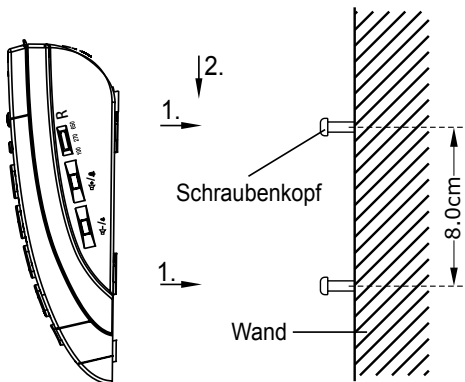

Mobilteil Ein-/Ausschalten

Wenn das Mobilteil ausgeschaltet ist, wird es durch Einlegen in die Ladeschale automatisch eingeschaltet.

Ansonsten gehen Sie wie folgt vor:

Wenn das Mobilteil eingeschaltet ist, drücken Sie die Taste , bis das Gerät eingeschaltet ist. Das Mobilteil sucht sich nun die Basis und ist bereit.



Um das Mobilteil wieder auszuschalten, drücken Sie die Taste , bis das Gerät ausgeschaltet ist.

Telefonieren mit Mobilteil (MT)

Anrufen

1. Drücken Sie die Taste .
2. Geben Sie die Telefonnummer ein.
3. Um das Telefonat zu beenden, drücken Sie erneut die Taste .

Anruf annehmen

1. Das Telefon klingelt.
2. Drücken Sie die Taste .
3. Um das Telefonat zu beenden, drücken Sie die Taste .

Telefonieren mit einem angeschlossenen Headset

- Anrufen



1. Drücken Sie die Taste .
2. Geben Sie die Telefonnummer ein.
3. Um das Telefonat zu beenden, drücken Sie erneut die Taste .

- Anruf annehmen



1. Das Telefon klingelt.
2. Drücken Sie die Taste , um das Gespräch über das angeschlossene Headset zu führen.

3. Um das Telefonat zu beenden, drücken Sie erneut die Taste .



Nutzung des Gerätelautsprechers bei einem Gespräch

1. Um den Gerätelautsprecher einzuschalten, drücken Sie die Taste .
- Der Lautsprecher des Hörers bleibt dabei eingeschaltet.
2. Sie können nun das Telefongespräch über den Gerätelautsprecher und das eingebaute Mikrofon weiterführen.
3. Um den Gerätelautsprecher wieder auszuschalten, drücken Sie die Taste .



Einstellung der Lautstärke des Gerätelautsprechers

Im Freisprechbetrieb können Sie die Lautstärke des Gerätelautsprechers mit Hilfe der Tasten  oder , die sich auf der linken Seite des Telefons befinden, einstellen.

Wahlwiederholung der zuletzt gewählten Telefonnummer



1. Durch Drücken der Taste , wird die zuletzt gewählte Rufnummer angezeigt.
2. Mit  können Sie die zuletzt gewählten Nummern auswählen.
3. Drücken Sie die Taste , um die Nummer zu wählen.

Hinzufügen der zuletzt gewählten Nummern ins Telefonbuch



1. Durch Drücken der Taste , wird die zuletzt gewählte Rufnummer angezeigt.
2. Mit  können Sie die zuletzt gewählten Nummern auswählen.
3. Drücken Sie „Mehr“ und wählen „Nr. speich.“ mit „Wählen“ aus.
4. Geben Sie nun den Namen ein und wählen „Speich“.
5. Jetzt können Sie bei Bedarf die Nummer nochmals verändern, falls nötig, und wählen „Speich“.



6. Wählen Sie die gewünschte Melodie zu diesem Kontakt und wählen „Speich“, um den Vorgang abzuschließen.



Löschen der zuletzt gewählten Nummern

1. Durch Drücken der Taste , wird die zuletzt gewählte Rufnummer angezeigt.
2. Mit  können Sie die zuletzt gewählten Nummern auswählen.
3. Drücken Sie „Mehr“ und wählen „Löschen“, um diesen Eintrag zu löschen oder „Alle lösche“, um alle Einträge zu löschen. Drücken Sie „Wählen“, um den Vorgang abzuschließen.

Einstellung der Hörerlautstärke/Hoch-/Tiefenregelung

Die Hörerlautstärke kann während eines Telefonats mit Hilfe der Tasten  oder , die sich auf der linken Seite des Telefons befinden, eingestellt werden.

Mit der Taste , kann eine zusätzliche Verstärkung eingeschaltet werden. Bei aktivierter zusätzlicher Verstärkung, wird eine Lautstärke des Telefonhörers von bis zu 30 dB erreicht. Wenn die Verstärkung eingeschaltet ist, leuchtet die rote Verstärkeranzeige oben am Telefon. Durch erneutes Drücken der Taste , wird die Zusatzverstärkung ausgeschaltet.

Den Ton können Sie mit  einstellen. Drücken Sie die Taste  und stellen den gewünschten Ton von 1 bis 3 ein.

Anmerkung:

Die Tonkontrolle kann nur während eines Gespräches verstellt werden.

Nutzung des Telefons mit Hörgeräten

Sie können Ihr Telefon mit Hörgeräten verwenden, die mit einer Telefonspule (T-Spule) ausgestattet sind. Stellen Sie dazu den Wahlschalter an Ihrem Hörgerät auf die „T“ oder „MT“ Position. Bitte beachten Sie, dass der Telefonhörer beim Telefonieren mög-

lichst nahe an Ihr Hörgerät gehalten wird.

Stummschaltung

Sie können an Ihrem Telefon das Mikrofon während eines Gesprächs vorübergehend ausschalten, sodass Sie Ihr Gesprächspartner nicht mehr hören kann.

Während des Gesprächs erscheint auf dem Display „Stumm“ am rechten unteren Bildrand. Durch Drücken der rechten Funktionstaste wird die Stummschaltung aktiviert. Durch erneutes Drücken, wird die Funktion wieder deaktiviert.



Rückfrage Taste

Diese Funktion wird benötigt, um bestimmte T-Net Leistungsmerkmale zu aktivieren.

Während des Gesprächs erscheint auf dem Display „R“ am linken unterem Bildrand. Durch Drücken der linken Funktionstaste, wird die Telefonleitung für eine bestimmte Zeit unterbrochen (100ms/ 120ms/ 300ms/ 600ms) (siehe „Einstellung der Rückfragezeit“).

Mobilteil suchen

Falls Sie das Mobilteil verlegt haben sollten, können Sie es suchen mit der Mobilteilsuch-
taste  auf der Basis.

- 1 Drücken Sie dazu kurz die Suchtaste  auf der Basis kurz. Die angemeldeten Mobilteile fangen für ca 60 Sekunden an zu klingeln.
2. Drücken Sie die Suchtaste  nochmals, um den Suchvorgang zu stoppen.



Kurzwahlkosten M1/M2 (MT)

Kurzwahlkosten M1/M2 mit Rufnummern belegen



Die 2 Kurzwahlkosten M1/M2 können mit beliebigen Telefonnummern (max. 32 Zahlen für jede Taste) belegt werden. Die Nummer befindet sich danach auch im Telefonbuch unter M1 und M2 an erster Stelle.

1. Drücken Sie die Kurzwahlkosten M1 oder M2.
2. Geben Sie die gewünschte Telefonnummer ein und wählen „Speich“.
3. Wählen Sie nun den gewünschten Klingelton für diese Telefonnummer aus und drücken „Wählen“, um den Vorgang abzuschliessen.

Gespeicherte Kurzwahlkosten ändern

1. Drücken Sie die Taste „Menü“ und wählen mit  den Eintrag „Telefonbuch“.
2. Mit der Taste  können Sie im Telefonbuch blättern und M1 oder M2 suchen.
3. Drücken Sie nun „Wählen“
4. Wählen Sie mit den Tasten  „Ändern“.
6. Geben Sie den Namen ein und bestätigen mit „Speich“.
7. Geben Sie die Nummer ein und bestätigen mit „Speich“.
8. Wählen Sie nun den gewünschten Klingelton für diese Telefonnummer aus und drücken „Wählen“, um den Vorgang abzuschliessen.

Gespeicherte Kurzwahlkosten löschen

1. Drücken Sie die Taste „Menü.“ und wählen mit  den Eintrag „Telefonbuch“.
2. Mit der Taste  können Sie im Telefonbuch blättern und M1 oder M2 suchen.
3. Drücken Sie nun „Wählen“
4. Wählen Sie mit den Tasten  „Löschen“ und bestätigen mit „Wählen“, um den Eintrag zu löschen.

Mit Kurzwahlkosten wählen

30 Deutsch

Drücken Sie die Taste M1 oder M2.

Die gespeicherte Telefonnummer wird gewählt.



Telefonbuch Mobilteil (MT)

Tastenbelegung

Taste	Buchstabe/ Zeichen
1	1 _ + - “ () %
2	A B C a b c 2
3	D E F d e f 3
4	G H I g h i 4
5	J K L j k l 5
6	M N O m n o 6
7	P Q R S p q r s 7
8	T U V t u v 8
9	W X Y Z w x y z 9
0	(Leerzeichen) 0 ? & / . , !
#	#
*	*



Kontakt im Telefonbuch (MT) speichern

Es ist möglich 50 Einträge zu speichern. Jede Rufnummer kann bis zu 20 Ziffern und der Name bis zu 12 Zeichen umfassen.

1. Drücken Sie die Taste „Menü“ und wählen mit  den Eintrag „Telefonbuch“.
2. Drücken Sie nun „Wählen“.
3. Wählen Sie mit den Tasten  „Neu. Eintr.“.
4. Geben Sie den Namen ein und bestätigen mit „Speich“.
5. Geben Sie die Nummer ein und bestätigen mit „Speich“.
6. Wählen Sie nun den gewünschten Klingelton für diese Telefonnummer aus und drücken „Wählen“, um den Vorgang abzuschliessen.



Kontakt aus dem Telefonbuch anrufen

1. Nachdem Sie die Telefonnummer gespeichert haben, drücken Sie mit der Taste  nach unten (Telefonbuchsymbol), um in das Telefonbuch zu gelangen.

2. Mit den Tasten , können Sie im Telefonbuch blättern und den gewünschten Kontakt suchen.
3. Die Kontakte sind alphabetisch geordnet. Um im Telefon schneller vorwärts zu kommen, können Sie mit den Wahl Tasten zum entsprechenden Buchstaben springen, z.B. wenn Sie einen Eintrag mit „T“ suchen, drücken Sie dazu die Taste 8, um zum Buchstaben T zu gelangen.
4. Durch Drücken der Taste , wird der Kontakt angerufen.



Kontakt im Telefonbuch bearbeiten

Um die Kontakte zu bearbeiten, gehen Sie wie folgt vor:

1. Drücken Sie die Taste „Menü“ und wählen mit  den Eintrag „Telefonbuch“.
2. Drücken Sie nun „Wählen“.
2. Mit den Tasten , können Sie im Telefonbuch blättern und den gewünschten Kontakt suchen.
3. Drücken Sie nun „Wählen“.
4. Auf dem Display wählen Sie mit den Tasten  die gewünschte Funktion:
Es stehen Ihnen folgende Funktionen zur Verfügung:
 - Anschauen
 - ändern
 - löschen
 - alle löschen (ACHTUNG, es werden alle Einträge im Telefonbuch gelöscht.)

Telefonbuchstatus

Hier wird Ihnen angezeigt, wie viel Speicherplatz Sie belegt haben und wie viel maximal zur Verfügung steht:

1. Drücken Sie die Taste „Menü“ und wählen mit  den Eintrag „Telefonbuch“.
2. Drücken Sie nun „Wählen“.
2. Mit den Tasten , wählen Sie den ersten Kontakt.
3. Drücken Sie nun „Wählen“.



4. Auf dem Display wählen Sie mit der Taste  „TB Status“, um die Information anzeigen zu lassen.

Anrufer ID Mobilteil (MT)

Anrufe in Abwesenheit werden auf dem Display angezeigt mit z.B. „2 Neue Anr.“

Anrufer in Anruferliste anschauen

Um in die Liste der Anrufe in Abwesenheit zu gelangen, gehen Sie wie folgt vor:



1. Drücken Sie die Taste „Menü“ und wählen mit  den Eintrag „Anruferlis.“ oder drücken die Taste  nach oben, um direkt in die Anruferliste zu kommen.
2. Drücken Sie nun „Wählen“.

2. Mit den Tasten , können Sie nun in der Anruferliste blättern.



Es wird für jeden Anruf die Nummer oder der Name (falls bereits im Telefonbuch gespeichert) angegeben. Weiterhin wird das Datum und die Uhrzeit des Anrufes angezeigt.

Telefonnummern aus der Anrufer-ID-Liste im Telefonbuch speichern



Um die Nummer zu speichern, gehen Sie wie folgt vor:

- Drücken Sie die Taste „Menü“ und wählen mit  den Eintrag „Anruferlis.“.
2. Mit den Tasten , können Sie nun in der Anruferliste blättern.
3. Drücken Sie „Mehr“ und wählen „Nr. speich.“.
4. Geben Sie als nächstes den Namen ein und drücken erneut „Speich“.
5. Jetzt können Sie die Nummer noch bearbeiten, falls nötig, und drücken dann „Speich“.
6. Wählen Sie nun den gewünschten Klingelton für diese Telefonnummer aus und drücken „Wählen“. Somit ist diese Nummer gespeichert.

Ein Anruf aus der Anrufer-ID-Liste löschen

1. Drücken Sie die Taste „Menü“ und wählen mit  den Eintrag „Anruferlis.“.
2. Mit den Tasten , können Sie nun in der Anruferliste zu dem gewünschten Eintrag blättern.
3. Drücken Sie „Mehr“ und wählen „Löschen“ mit „Wählen“.Somit ist diese Nummer gelöscht.

Alle Anrufe aus der Anrufer-ID-Liste löschen

1. Drücken Sie die Taste „Menü“ und wählen mit  den Eintrag „Anruferlis.“.
2. Mit den Tasten , können Sie nun in der Anruferliste zu dem gewünschten Eintrag blättern.
3. Drücken Sie „Mehr“ und wählen „Alle löschen.“ mit „Wählen“.Somit sind alle Einträge gelöscht.



Basiseinstellungen mit Mobilteil (MT)

Es ist möglich, verschiedene Einstellungen an der Basistation mit dem Mobilteil zu machen.

PIN code ändern

Aus Sicherheitsgründen wird bei einigen Funktionen der PIN-Code abgefragt, bevor der Befehl ausgeführt wird.

Um den PIN-Code zu ändern, gehen Sie wie folgt vor:



1. Drücken Sie die Taste „Menü.“ und wählen mit  den Eintrag „BS Einstell.“.
2. Drücken Sie nun „Wählen“.
3. Mit den Tasten , blättern Sie zu „PIN ändern“.
4. Drücken Sie nun „Wählen“.
5. Geben Sie den alten PIN ein und drücken „Wählen“.
6. Wenn Sie den richtige PIN eingegeben haben, werden Sie aufgefordert, den

neuen viertselligen PIN einzugeben und drücken danach „Wählen“.



7. Geben Sie den neuen PIN zur Bestätigung nochmals ein und schließen mit „Wählen“ den Vorgang ab.

Mobilteil (MT) von Basis abmelden



Sie können ein Mobilteil von einer Basis-Registrierung abmelden.

1. Drücken Sie die Taste „Menü.“ und wählen mit  den Eintrag „BS Einstell.“.
2. Drücken Sie nun „Wählen“.
3. Mit den Tasten , blättern Sie zu „MT abmelden“ und drücken „Wählen“.
4. Geben Sie den PIN ein und drücken „Wählen“.
5. Wählen Sie das Mobilteil, welches von der Basis gelöscht werden soll und bestätigen Sie mit „Wählen“.
Achtung: Das MT, von welchen aus die Abmeldung gemacht wird, kann nicht gelöscht werden.

Wahlverfahren von Basis einstellen

1. Drücken Sie die Taste „Menü.“ und wählen mit  den Eintrag „BS Einstell.“.
2. Drücken Sie nun „Wählen“.
3. Mit den Tasten , blättern Sie zu „Wahlverfahren“ und drücken „Wählen“.
4. Wählen Sie nun das gewünschte Wahlverfahren aus und schließen den Vorgang mit „Wählen“ ab.

Einstellung der Rückfragezeit

1. Drücken Sie die Taste „Menü.“ und wählen mit  den Eintrag „BS Einstell.“.
2. Drücken Sie nun „Wählen“.
3. Wählen Sie „Flashzeit ein.“ und bestätigen mit „Wählen“.
4. Mit , können Sie zwischen 100ms, 300ms und 600ms wählen und bestätigen mit „Wählen“.

Telefoneinstellungen (MT)

Alarm einstellen

Sie können mit dem Mobilteil einen Alarm mit Schlummerfunktion festlegen.

1. Drücken Sie die Taste „Menü.“ und wählen mit  den Eintrag „MT Einstell“.
2. Drücken Sie nun „Wählen“.
3. Wählen Sie „Alarm“ und bestätigen mit „Wählen“.
4. Wählen Sie „Ein“ und bestätigen mit „Wählen“.
5. Geben Sie nun die gewünschte Alarmzeit ein und bestätigen mit „Wählen“
6. Wählen Sie nun Schlummern und schalten die Schlummerfunktion Ein oder Aus und schließen den Vorgang mit „Wählen“ ab. Es wird ein Weckersymbol im Display angezeigt, wenn der Alarm aktiviert ist.
7. Wenn der Alarm ausgelöst ist, können Sie den Alarm mit einer beliebigen Taste ausschalten. Wenn Sie „schlummern“ aktiviert haben, wird der Alarm nach 10 Minuten wieder ausgelöst, bis Sie den Alarm wieder ausschalten.

Alarm ausschalten

1. Drücken Sie die Taste „Menü.“ und wählen mit  den Eintrag „MT Einstell“.
2. Drücken Sie nun „Wählen“.
3. Wählen Sie „Alarm“ und bestätigen mit „Wählen“.
4. Wählen Sie „Aus“ und bestätigen mit „Wählen“.

Rufton einstellen

Es gibt eine Auswahl von 10 Ruftönen. Sie können verschiedene Töne auswählen, wenn der Anruf intern (aus anderen angemeldeten Mobilteil an der selben Basis) oder extern (aus dem Festnetz ankommt).

1. Drücken Sie die Taste „Menü.“ und wählen mit  den Eintrag „MT Einstell“.
2. Drücken Sie nun „Wählen“.
3. Wählen Sie „Rufton Einst“ und bestätigen

mit „Wählen“.

4. Sie haben nun folgende Optionen zur Auswahl:
 - Rufton Int.
 - Rufton Ext.
5. Wählen Sie nun die gewünschte Option mit „Wählen“ aus.
6. Wählen Sie den gewünschten Klingelton aus und schließen die Einstellung mit „Wählen“ ab.



Ruftonlautstärke einstellen

1. Drücken Sie die Taste „Menü.“ und wählen mit  den Eintrag „MT Einstell“.
2. Drücken Sie nun „Wählen“.
3. Wählen Sie „Rufton Einst“ und bestätigen mit „Wählen“.
4. Wählen Sie „Lautstärke“ und bestätigen mit „Wählen“.
5. Wählen Sie den gewünschten Lautstärke von 1 bis 5 oder „Aus“ aus und schließen die Einstellung mit „Wählen“ ab.

Tastaturton ein-/ausschalten

1. Drücken Sie die Taste „Menü.“ und wählen mit  den Eintrag „MT Einstell“.
2. Drücken Sie nun „Wählen“.
3. Wählen Sie „Ton einst.“ und bestätigen mit „Wählen“.
4. Wählen Sie „Tastenton“ und bestätigen mit „Wählen“.
5. Wählen Sie „Aus“ und schliessen die Einstellung mit „Wählen“ ab.

Tastatursperre MT

Wenn diese Funktion aktiviert ist, sind alle Tasten außer  gesperrt und außer Funktion. Sie können ankommende Anrufe mit  entgegennehmen. Wenn Sie das Gespräch mit  beenden, kehrt das Telefon in den Sperr-Modus zurück.

Sperre einschalten: Drücken Sie die Taste  so lange, bis „Tastensperr“ auf dem Display erscheint. Es wird ein Schlüssel-symbol auf dem Display angezeigt. Um die

Sperre wieder zu deaktivieren, drücken Sie , bis das Schlüsselsymbol auf dem Display verschwindet.



Reichweitenalarm

Ein Signalton wird jedes Mal zu hören sein, wenn sich das Mobilteil außerhalb der Reichweite der Basisstation befindet. Dieser Signalton kann ein-/ausgeschaltet werden.

1. Drücken Sie die Taste „Menü.“ und wählen mit  den Eintrag „MT Einstell“.
2. Drücken Sie nun „Wählen“.
3. Wählen Sie „Ton einst.“ und bestätigen mit „Wählen“.
4. Wählen Sie „Reichweite“ und bestätigen mit „Wählen“.
5. Wählen Sie „Ein“ oder „Aus“ und schließen die Einstellung mit „Wählen“ ab.

Sprache

Das Mobilteil verfügt über eine Auswahl von 6 Sprachen.

1. Drücken Sie die Taste „Menü.“ und wählen mit  den Eintrag „MT Einstell“.
2. Drücken Sie nun „Wählen“.
3. Wählen Sie „Sprache“ und bestätigen mit „Wählen“.
4. Wählen Sie die gewünschte Sprache mit  und schließen die Einstellung mit „Wählen“ ab.



Mobilteil umbenennen

Der Standardname des Mobilteils ist „MT n“ (n ist eine Zahl von 1 bis 5. Diese Zahl gibt an, dass das Mobilteil als das n-te Mobilteil an der Basis angemeldet ist. MT 1 ist also das 1. Mobilteil an der Basis registriert.

Der Name des Mobilteils wird im Standbymodus angezeigt.

1. Drücken Sie die Taste „Menü.“ und wählen mit  den Eintrag „MT Einstell“.
2. Drücken Sie nun „Wählen“.
3. Geben Sie den Namen ein und schließen die Einstellung mit „Speich“ ab.

Displaykontrast

1. Drücken Sie die Taste „Menü.“ und wählen mit  den Eintrag „MT Einstell“.
2. Drücken Sie nun „Wählen“.
3. Wählen Sie „Kontrast“ und bestätigen mit „Wählen“.
4. Wählen Sie den gewünschten Kontrast 0 bis 16 mit  aus und schließen die Einstellung mit „Wählen“ ab.

Automatische Rufannahme

Bei der automatischen Rufannahme können Sie einen Anruf durch Abheben des Mobilteils von der Ladestation, ohne Drücken einer beliebigen Taste, annehmen.

1. Drücken Sie die Taste „Menü.“ und wählen mit  den Eintrag „MT Einstell“.
2. Drücken Sie nun „Wählen“.
3. Wählen Sie „Au. Annahme.“ und bestätigen mit „Wählen“.
4. Wählen Sie „Ein“ oder „Aus“ und schließen die Einstellung mit „Wählen“ ab.

Verstärkung einstellen

Der Normalbereich der Lautstärkeeinstellung ist von 0 bis 15dB. Wenn die Verstärkung eingeschaltet ist, wird die Lautstärke auf 15 bis 30 dB erhöht.

1. Drücken Sie die Taste „Menü.“ und wählen mit  den Eintrag „MT Einstell“.
2. Drücken Sie nun „Wählen“.
3. Wählen Sie „Verstärkt“ und bestätigen mit „Wählen“.
4. Wählen Sie „Ein“ oder „Aus“ und schließen die Einstellung mit „Speich“ ab.

Sprachausgabe Mobilteil



Das Mobilteil ist mit einer einfachen Sprachausgabe ausgestattet. Es werden Zahlen bei der Eingabe vorgelesen.

1. Drücken Sie die Taste „Menü.“ und wählen mit  den Eintrag „MT Einstell“.
2. Drücken Sie nun „Wählen“.
3. Wählen Sie „Sprechen“ und bestätigen mit „Wählen“.

4. Wählen Sie „Ein“ oder „Aus“ und schließen die Einstellung mit „Speich“ ab.

Basis wählen

Sie können eine Basis, auf dem bereits das Mobilteil angemeldet ist, auswählen. Sie können nur Basen auswählen, die bereits auf dem Mobilteil angemeldet sind.

1. Drücken Sie die Taste „Menü.“ und wählen mit  den Eintrag „MT Einstell“.
2. Drücken Sie nun „Wählen“.
3. Wählen Sie „Basis“ und bestätigen mit „Wählen“.
4. Wählen Sie mit  zwischen den verschiedenen Basen und bestätigen mit „Wählen“. Die gewünschte Basis wird nun gesucht und eingestellt.

Vibration und Blitz einschalten

Sie können zusätzlich zum Klingelton den Vibrationsalarm und den Blitz einschalten.

Drücken Sie dazu für ca 3 Sekunden die Taste , um Vibration und Blitz einzuschalten.

Gehen Sie gleich vor, um die Funktionen wieder auszuschalten.

Taschenlampe

Das Telefon hat eine Taschenlampenfunktion. Um diese einzuschalten drücken Sie für ca. 3 Sekunden die Taste , um die Taschenlampe einzuschalten.

Gehen Sie gleich vor, um die Funktionen wieder auszuschalten.

Datum / Zeit einstellen (MT)

Zeit einstellen



1. Drücken Sie die Taste „Menü.“ und wählen mit  den Eintrag „MT Einstell“.
2. Drücken Sie nun „Wählen“.
3. Wählen Sie „Datum & Zeit“ und bestätigen mit „Wählen“.
4. Wählen Sie „Zeit einst.“ und bestätigen mit „Wählen“.
5. Geben Sie die Zeit über die Wahl Tasten

ein und drücken „Speich“, um die Einstellung abzuschließen.



Datum einstellen

1. Drücken Sie die Taste „Menü.“ und wählen mit  den Eintrag „MT Einstell“.
2. Drücken Sie nun „Wählen“.
3. Wählen Sie „Datum & Zeit“ und bestätigen mit „Wählen“.
4. Wählen Sie „Dat. einst.“ und bestätigen mit „Wählen“.
5. Geben Sie das Datum über die Wahl Tasten ein und drücken „Speich“, um die Einstellung abzuschließen.

Zeitformat einstellen

1. Drücken Sie die Taste „Menü.“ und wählen mit  den Eintrag „MT Einstell“.
2. Drücken Sie nun „Wählen“.
3. Wählen Sie „Zeitformat“ und bestätigen mit „Wählen“.
4. Wählen Sie mit  zwischen 12-Stunden und 24-Stunden und drücken „Speich“ um die Einstellung abzuschließen.

Datumsformat einstellen

1. Drücken Sie die Taste „Menü.“ und wählen mit  den Eintrag „MT Einstell“.
2. Drücken Sie nun „Wählen“.
3. Wählen Sie „Datumsformat“ und bestätigen mit „Wählen“.
4. Wählen Sie mit  zwischen TT-MM-JJ und MM-TT-JJ drücken „Speich“, um die Einstellung abzuschließen.

Zusätzliche Funktionen (MT)



Neues Mobilteil anmelden

Das Mobilteil das mitgeliefert wird, ist bereits an der Basis angemeldet. Dies ist als Mobilteil 1 angemeldet. Jedes zusätzliche Mobilteil das Sie erwerben, muss zuerst an der Basisstation angemeldet werden.

Es können bis zu 5 Mobilteile an einer Basisstation angemeldet werden. Sie können dann auch interne Gespräche zwischen den Mobilteilen vornehmen. Sie können auch eingehende Anrufe an andere Mobilteile weiterleiten.

Sie können bis zu 4 Basisstationen an jedes Mobilteil anmelden. Dadurch erhöht sich die Reichweite des Telefons, so dass Sie sich zwischen den Telefon-Übertragungsbereichen bewegen können.

Um ein neues Mobilteil anzumelden, gehen Sie wie folgt vor:

1. Drücken Sie dazu die Suchtaste  auf der Basis für ca 5 Sekunden. Der restliche Vorgang wird mit dem Mobilteil gemacht.
2. Drücken Sie die Taste „Menü.“ und wählen mit  den Eintrag „Anmelden“.
3. Drücken Sie nun „Wählen“.
4. Wählen Sie mit  die gewünschte Basis und bestätigen Sie mit „Wählen“.
Die Basisstation wird nun gesucht und das Mobilteil wird angemeldet.
5. Geben Sie nun den PIN-Code ein (Standard ist 0000).
6. Wenn der PIN-Code akzeptiert wird, ertönt ein Anmelde-ton und die Basis weist dem Mobilteil eine Nummer zu. Wenn der PIN-Code falsch ist, ertönt ein Warnton und das Mobilteil kehrt in den vorherigen Anmeldezustand zurück. Sie können den PIN-Code erneut eingeben.

Interne Anrufe

Wenn Sie mehrere Mobilteile an einer Basis angemeldet haben, können Sie interne 36 Deutsch

Gepräche führen und externe Gespräche zwischen den Mobilteilen verbinden.

Um einen internen Anruf zu machen, gehen Sie wie folgt vor:



1. Drücken Sie die Taste  beim Mobilteil.
2. Geben Sie die gewünschte Mobilteilnummer zwischen 1 bis 5 ein.
Mit 9 werden alle Mobilteile angerufen.
Wenn Sie eine falsche Nummer eingeben, wird das Mobilteil einen Warnton ausgeben.

Wenn Sie einen internen Anruf bekommen, wird die Nummer des anrufenden Mobilteils auf dem Display angezeigt.

Anrufverbindung zwischen Mobilteilen

Ein externes Gespräch kann von einem Mobilteil zum anderen weitergeleitet werden.

Gehen Sie wie folgt vor:

1. Drücken Sie die Taste  beim Mobilteil während des Gesprächs. Der Externe Anrufer wird in die Warteschleife gestellt.
2. Geben Sie die gewünschte Mobilteilnummer zwischen 1 bis 5 ein.
3. Das angewählte Mobilteil wird klingeln.
Die Nummer des anrufenden Mobilteils wird auf dem Display angezeigt.
4. Mit  den Anruf entgegennehmen.
5. Falls gewünscht, kann nun mit dem angewählten Benutzer gesprochen werden.
Sie können auch auflegen, bevor der Benutzer abgenommen hat, dann wird der Anruf direkt umgeleitet.
6. Drücken Sie die Taste , um das Gespräch zu beenden, der Anrufer in der Warteschleife wird automatisch an den weiteren Anrufer übergeben.

Wenn Sie die Umleitung aufheben wollen, drücken Sie erneut die Taste  und Sie können wieder mit dem externen Anrufer sprechen.



Wenn das angewählte Mobilteil in einer be-

stimmten Zeit nicht antwortet, wird der Anruf wieder zurückgestellt.

Drei-Wege-Konferenz

Wenn Sie beide ein externes Gespräch haben und es ist eine Gegenseitigkeit im Gange, können Sie eine Drei-Wege-Konferenz einrichten.

Gehen Sie wie folgt vor:

1. Drücken Sie die Taste  beim Mobilteil während des Gesprächs. Der externe Anrufer wird in die Warteschleife gestellt.
2. Geben Sie die gewünschte Mobilteilnummer zwischen 1 bis 5 ein.
3. Das angewählte Mobilteil wird klingeln. Die Nummer des anrufenden Mobilteils wird auf dem Display angezeigt.
4. Mit  den Anruf entgegennehmen.
5. Der Anrufer kann nun die Taste , um die Drei-Wege-Konferenz zu starten.

Anrufer-ID beim Anklopfen

Wenn Sie über einen Anklopfdienst von Ihrer lokalen Telefongesellschaft verfügen, wird Ihnen im Display der Name und/oder die Rufnummer des zweiten Anrufers angezeigt, während Sie ein Gespräch mit einem anderen Gesprächspartner tätigen.

Drücken Sie mit der Menütaste links „R“ um den zweiten Anrufer entgegenzunehmen. Der Erste Anrufer wird in die Warteschleife geschaltet.

Drücken Sie erneut „R“, um das erste Gespräch wieder aufzunehmen.



Anrufbeantworter (MT)

Das Telefon hat einen eingebauten Anrufbeantworter.

Dieser kann von der Basis oder vom Mobilteil aus gesteuert werden.

Hier wird die Steuerung mit dem Mobilteil (MT) beschrieben.

Anrufbeantworter (AB) einschalten

1. Drücken Sie die Taste „Menü.“ und wählen mit  den Eintrag „Anrufbeantw.“.
2. Drücken Sie nun „Wählen“.
3. Suchen Sie „Einstellun.“ und bestätigen mit „Wählen“.
3. Wählen Sie „AB Ein/Aus.“ und bestätigen mit „Wählen“.
4. Mit , können Sie die Funktion Ein-/Ausschalten und bestätigen mit „Wählen“.

Ansagetext 1 und 2

Bevor Sie den Anrufbeantworter nutzen, sollten Sie die Ansage aufsprechen. Es gibt 2 verschiedene Ansagetexte. Ansagetext 1 ist nur eine Nachricht, die dem Anrufer mitgeteilt wird. Im Menü ist das: „Nur Antwort.“ Der Ansagetext 2 ist der Text für eine Sprachaufzeichnung. Im Menü ist das: „Ant. & Aufn“

Ansagetext 1 (nur antworten) aufnehmen

Bei der Aufnahme sprechen Sie bitte in Richtung des Mikrofons, um die besten Ergebnisse zu erzielen.

1. Drücken Sie die Taste „Menü.“ und wählen mit  den Eintrag „Anrufbeantw.“.
2. Drücken Sie nun „Wählen“.
3. Wählen Sie „Ansage“ und bestätigen mit „Wählen“.
4. Suchen Sie „Nur Antwort.“ und bestätigen mit „Wählen“.
5. Wählen Sie „Ans. aufneh“ und bestätigen mit „Wählen“. Die Anzeige zeigt „Aufnehmen“. Sprechen Sie nun laut und deutlich Ihre Ansage auf den Anrufbeantworter und beenden die Aufnahme mit „Wählen“

Wenn Sie länger als 3 Minuten sprechen, stoppt die Aufnahme automatisch.

Ansagetext 1 abspielen

1. Drücken Sie die Taste „Menü.“ und wählen mit  den Eintrag „Anrufbeantw.“.
2. Drücken Sie nun „Wählen“.
3. Wählen Sie „Ansage“ und bestätigen mit „Wählen“.
4. Suchen Sie „Nur Antwort.“ und bestätigen mit „Wählen“.
5. Wählen Sie „Wiedergabe“ und bestätigen mit „Wählen“. Die Aufnahme wird nun abgespielt.

Ansagetext 2 (antworten & aufnehmen) aufnehmen



Bei der Aufnahme sprechen Sie bitte in Richtung des Mikrofons, um die besten Ergebnisse zu erzielen.

1. Drücken Sie die Taste „Menü.“ und wählen mit  den Eintrag „Anrufbeantw.“.
2. Drücken Sie nun „Wählen“.
3. Wählen Sie „Ansage“ und bestätigen mit „Wählen“.
4. Suchen Sie „Ant. & Aufn.“ und bestätigen mit „Wählen“.
5. Wählen Sie „Ans. aufneh.“ und bestätigen mit „Wählen“. Die Anzeige zeigt „Aufnehmen“. Sprechen Sie nun laut und deutlich Ihre Ansage auf den Anrufbeantworter und beenden die Aufnahme mit „Wählen“
Wenn Sie länger als 3 Minuten sprechen, stoppt die Aufnahme automatisch.

Ansagetext 2 abspielen



1. Drücken Sie die Taste „Menü.“ und wählen mit  den Eintrag „Anrufbeantw.“.
2. Drücken Sie nun „Wählen“.
3. Wählen Sie „Ansage“ und bestätigen mit „Wählen“.
4. Suchen Sie „Ant. & Aufn.“ und bestätigen mit „Wählen“.
5. Wählen Sie „Wiedergabe“ und bestätigen mit „Wählen“. Die Aufnahme wird nun abgespielt.

Antwortmodus einstellen

1. Drücken Sie die Taste „Menü.“ und wählen mit  den Eintrag „Anrufbeantw.“.
2. Drücken Sie nun „Wählen“.
3. Suchen Sie „Einstellun.“ und bestätigen mit „Wählen“.
3. Wählen Sie „Antw. Modus“ und bestätigen mit „Wählen“.
4. Mit  können Sie zwischen „Ant. & Aufn.“ und „Nur Antwort.“ wählen und bestätigen mit „Wählen“.

Anzahl Ruftöne für AB einstellen

Sie können festlegen, nach wie viel mal klingeln der AB aktiviert wird.

1. Drücken Sie die Taste „Menü.“ und wählen mit  den Eintrag „Anrufbeantw.“.
2. Drücken Sie nun „Wählen“.
3. Suchen Sie „Einstellun.“ und bestätigen mit „Wählen“.
3. Wählen Sie „Klingeln“ und bestätigen mit „Wählen“.
4. Mit  können Sie zwischen 1 und 6 mal klingeln auswählen und bestätigen mit „Wählen“.

Gebühren sparen bei Fernabfrage mit dem AB

Im Gebührensparmmodus werden ankommende Anrufe nach 5x klingeln beantwortet, bis die erste neue Nachricht aufgezeichnet wurde. Danach antwortet der Anrufbeantworter bereits nach 3x klingeln. Dies ist nützlich, wenn Sie versuchen, eine Fernabfrage zu starten. Wenn der Anrufbeantworter nach dem 4ten Klingeln nicht antwortet, wurde keine Nachricht aufgezeichnet und Sie können auflegen, bevor Sie für den Anruf bezahlen müssen. Wenn der Anrufbeantworter nach 3x klingeln antwortet, wurde eine neue Nachricht aufgezeichnet.

1. Drücken Sie die Taste „Menü.“ und wählen mit  den Eintrag „Anrufbeantw.“.
2. Drücken Sie nun „Wählen“.
3. Suchen Sie „Einstellun.“ und bestäti-

gen mit „Wählen“.

3. Wählen Sie „Klingeln“ und bestätigen mit „Wählen“.
4. Mit  wählen Sie „Gebühren sparen“ und bestätigen mit „Wählen“



Fernabfragegeheimzahl für AB einstellen.

Ein vertrauliche vierstellige Geheimzahl wird benötigt, um Ihre Nachrichten von einem externen Telefon abzuhören. Die Standardgeheimzahl ist „0000“. Aus Sicherheitsgründen ist es ratsam, diese Geheimzahl zu ändern.

1. Drücken Sie die Taste „Menü.“ und wählen mit  den Eintrag „Anrufbeantw.“.
2. Drücken Sie nun „Wählen“.
3. Suchen Sie „Einstellun.“ und bestätigen mit „Wählen“.
3. Wählen Sie „PIN ändern“ und bestätigen mit „Wählen“.
5. Geben Sie den alten PIN ein und drücken „Wählen“.
6. Wenn Sie den richtigen PIN eingegeben haben, werden Sie aufgefordert den neuen viertstelligen PIN einzugeben und drücken danach „Wählen“.
7. Geben Sie den neuen PIN zur Bestätigung nochmals ein und schließen mit „Wählen“ den Vorgang ab.

Aufnahme begrenzen

Um Speicherplatz zu sparen, können Sie die Aufnahmen der Anrufer begrenzen.

1. Drücken Sie die Taste „Menü.“ und wählen mit  den Eintrag „Anrufbeantw.“.
2. Drücken Sie nun „Wählen“.
3. Suchen Sie „Einstellun.“ und bestätigen mit „Wählen“.
3. Wählen Sie „Aufnahme“ und bestätigen mit „Wählen“.
4. Mit , können Sie zwischen 60s, 120s, 180, oder „Unbegrenzt“ wählen und bestätigen mit „Wählen“.

Nachrichten abhören (MT)

Das Telefon zeigt im Display ein Tonbandsymbol an, wenn Sie eine neue Nachricht erhalten haben.

1. Drücken Sie die Taste „Menü.“ und wählen mit  den Eintrag „Anrufbeantw.“.
2. Drücken Sie nun „Wählen“.
3. Wählen Sie „Nachricht“ und bestätigen mit „Wählen“.
4. Suchen Sie „Nachr hören“ und bestätigen mit „Wählen“.
5. Die Aufnahmen werden nun abgespielt.

Alle Nachrichten löschen (MT)

1. Drücken Sie die Taste „Menü.“ und wählen mit  den Eintrag „Anrufbeantw.“.
2. Drücken Sie nun „Wählen“.
3. Wählen Sie „Nachricht“ und bestätigen mit „Wählen“.
4. Suchen Sie „Alle lösch.“ und drücken „Wählen“.
5. Bestätigen Sie mit „OK“.
6. Die Aufnahmen werden nun gelöscht.

Aufnahme Kurzmitteilung (Memo)

Sie können für den Benutzer des Anrufbeantworters eine Nachricht, bis zu 3 Minuten, hinterlassen.

Wenn jemand eine Kurznachricht hinterlässt, wird ein Tonbandsymbol im Display angezeigt und an der Basis leuchtet das Briefsymbol. Die Wiedergabe dieser Nachricht erfolgt wie das Abhören einer Anrufbeantworternachricht.

1. Drücken Sie die Taste „Menü.“ und wählen mit  den Eintrag „Anrufbeantw.“.
2. Drücken Sie nun „Wählen“.
3. Wählen Sie „Nachricht“ und bestätigen mit „Wählen“.
4. Suchen Sie „Memo“. Durch bestätigen mit „Wählen“, wird die Aufnahme gestartet.

SOS Funktionen MT

Dieser Teil der Anleitung bezieht sich auf die SOS-Funktion im Mobilteil.

Das Mobilteil ist mit einer einfachen SOS-Funktion ausgestattet. Durch Drücken der SOS-Taste auf der Rückseite, wird eine frei programmierbare Nummer angerufen. Es kann nur eine Nummer gespeichert werden.

SOS-Nummer einprogrammieren

Drücken Sie die SOS Taste auf der Rückseite. Falls Sie noch keine Nummer gespeichert haben, werden Sie nun aufgefordert die Nummer einzugeben und bestätigen mit „Wählen“

Die Nummer finden Sie nun im Telefonbuch unter „SOS“. Dort können Sie die Nummer auch ändern.

Wenn das Telefon nicht funktioniert

Allgemein

Vergewissern Sie sich, dass das Telefonkabel unbeschädigt und korrekt eingesteckt ist. Entfernen Sie eventuelle Zusatzausrüstung, Verlängerungskabel und andere Telefone. Wenn das Telefon danach funktioniert, wird der Fehler durch ein anderes Gerät verursacht.

Versuchen Sie das Telefon z.B. bei einem Nachbarn anzuschließen. Wenn das Gerät dort funktioniert, ist Ihr Telefonanschluss eventuell gestört. Rufen Sie die Störungsstelle an.

Das Telefon funktioniert nicht

- Vergewissern Sie sich, dass das Netzteil korrekt im Telefon und in der Steckdose eingesteckt ist.
- Vergewissern Sie sich, dass das Telefonkabel korrekt im Telefon und in der Telefonsteckdose eingesteckt ist.
- Schließen Sie ein anderes Telefon an Ihren Telefonanschluss an. Wenn dieses Telefon funktioniert, ist Ihr Telefon vermutlich fehlerhaft.
- Verwenden Sie nur das Originalkabel oder ein Telefonkabel mit internationaler Belegung.

Warnton während eines Gesprächs

- Die Akkus sind nahezu entladen
 - stellen Sie das Mobilteil in das Ladegerät.
- Die Reichweite des Telefons wurde überschritten
 - führen Sie das Mobilteil näher an die Basisstation heran.

Rufnummer wird nicht angezeigt

- Die Rufnummernanzeige muss von Ihrem Netzbetreiber unterstützt werden.
- Bei Anschluss an einer Nebenstelle funktioniert die Rufnummernanzeige nicht.

Wichtiger Hinweis

Das Gerät ist **nicht** gegen Spritzwasser geschützt. Stellen Sie keine mit Flüssigkeit gefüllten Gegenstände, z.B. Vasen, auf das Gerät. Ebenfalls dürfen keine offenen Brandquellen, wie z.B. brennende Kerzen, auf das Gerät gestellt werden.

Anhang

Wartung und Pflege

Das Telefon ist wartungsfrei. Bei Verschmutzung sollten Sie das Gerät gelegentlich mit einem weichen, angefeuchteten Tuch reinigen. Verwenden Sie niemals Alkohol, Verdünnern oder andere organische Lösungsmittel. Das Telefon sollte nicht über längere Zeit direkter Sonneneinstrahlung ausgesetzt werden und darüber hinaus vor großer Hitze, Feuchtigkeit oder starker mechanischer Erschütterung geschützt werden.

Garantie

Das Telefon weist eine hohe Betriebssicherheit auf. Sollten trotz sachgerechter Montage und Bedienung Störungen auftreten, setzen Sie sich bitte mit Ihrem Fachhändler in Verbindung oder wenden Sie sich direkt an den Hersteller. Die Garantieleistung umfasst die kostenlose Reparatur sowie den kostenlosen Rückversand. Voraussetzung dafür ist das Einsenden in der Originalverpackung, werfen Sie diese also nicht weg. Die Garantie verfällt bei Schäden, die durch unsachgemäße Behandlung oder Reparaturversuche durch nicht autorisierte Personen (Zerstörung des Gerätesiegels) herbeigeführt wurden.

Garantiereparaturen werden nur bei Einsendung der ausgefüllten Garantiekarte und einer Kopie der Rechnung/Kassenbeleg des Fachhändlers durchgeführt.

Die Gerätenummer muss in jedem Fall mit angegeben werden.

Umwelthinweis/Entsorgung



Entsorgung von gebrauchten elektrischen und elektronischen Geräten (anzuwenden in den Ländern der Europäischen Union und anderen europäischen Ländern mit einem separaten Sammelsystem für diese Geräte). Das Symbol auf dem Produkt oder seiner Verpackung weist darauf hin, dass dieses Produkt nicht als normaler Haushaltsabfall zu behandeln ist, sondern an einer Annahmestelle für das Recycling von elektrischen und elektronischen Geräten abgegeben werden muss. Durch Ihren Beitrag zum korrekten Entsorgen dieses Produkts schützen Sie die Umwelt und die Gesundheit Ihrer Mitmenschen. Umwelt und Gesundheit werden durch falsches Entsorgen gefährdet. Materialrecycling hilft, den Verbrauch von Rohstoffen zu verringern. Weitere Informationen über das Recycling dieses Produkts erhalten Sie von Ihrer Gemeinde, den kommunalen Entsorgungsbetrieben oder dem Geschäft, in welchem Sie das Produkt gekauft haben.

Akkus



Die mitgelieferten Akkus sind recyclingfähig. Bitte entsorgen Sie die Akkus über den Batteriecontainer oder den Fachhandel. Entsorgen Sie nur entladene Akkus, um den Umweltschutz zu gewährleisten.

Technische Daten Basis

Stromversorgung:	Netzteil: Primär 100-240V 50/60 Hz AC Sekundär 7,5V DC / 1000 mA
Abmessungen (LxBxH):	243 mm x 240 mm x 94 mm
Gewicht:	ca. 965 g

Technische Daten Mobilteil

Standard:	DECT = Digital Enhanced Cordless Telecommunication Erweiterter Digitalstandard für schnurlose Telefone Übertragungsprotokoll für schnurlose Telefone	
Anzahl Kanäle:	120 Duplex Kanäle	
Sendefrequenzbereich:	1880 MHz bis 1900 MHz	
Duplex Methode:	Multiplexe Zeitteilung	
Kanalbandbreite:	1728 KHz	
Bitrate:	1152 Kbit/s	
Modulation:	GFSK	
Übertragungsleistung:	10 mW, mittlere Leistung pro Kanal	
Reichweite:	bis zu 50 m im Innenbereich bis zu 300 m im Außenbereich	
Stromversorgung:	Basisstation: Primär: 100-240V AC 50/60Hz Sekundär: 7,2V DC / 500 mA	
	Mobilteil: NiMH Akkus, Größe AAA, 1,2V, 800 mAh	
Betriebsdauer:	Bereitschaft (Standby):	bis zu 180 Std.
	Sprechzeit:	bis zu 10 Std.
Abmessungen (HxBxT):	Basisstation:	100 x 155 x 55 mm
	Mobilteil:	185 x 57 x 34 mm
Gewicht:	Basisstation:	ca. 148 g
	Mobilteil:	ca. 174 g (mit Akkus)



CE-Zeichen

Dieses Gerät erfüllt die Anforderungen folgender EU-Richtlinie:

- 2002/95/EG RoHS-Richtlinie
- 2004/108/EG EMV-Richtlinie
- 2002/96/EG WEEE-Richtlinie
- 2006/95/EG Niederspannungsrichtlinie
- 1999/5/EG R&TTE-Richtlinie

Die Konformität mit den o. a. Richtlinie wird durch das CE-Zeichen auf dem Gerät bestätigt. EG Konformitätserklärungen stehen im Internet unter www.humantechnik.com zur Verfügung.

Technische Änderungen vorbehalten.

Humantechnik Service-Partner

D

Germany

Humantechnik GmbH
Im Wörth 25
D-79576 Weil am Rhein

Tel.: +49 (0) 76 21/ 9 56 89-0
Fax: +49 (0) 76 21/ 9 56 89-70
E-mail: info@humantechnik.com

CH

Switzerland

Humantechnik GHL AG
Rastatterstrasse 9
CH-4057 Basel

Tel.: +41 (0) 61/ 6 93 22 60
Fax: +41 (0) 61/ 6 93 22 61
E-mail: info@humantechnik.com

F/B

France
Belgium

SMS
Audio Electronique Sàrl
173 rue du Général de Gaulle
F-68440 Habsheim

Tel.: +33 (0) 3 89/ 44 14 00
Fax: +33 (0) 3 89/ 44 62 13
E-mail: sms@audiofr.com

NL

Netherlands

Hoorexpert BV
Gildenstraat 30
NL-4143 HS Leerdam

Tel.: +31 (0) 3 45/ 63 23 93
Fax: +31 (0) 3 45/ 63 29 19
E-mail: info@hoorexpert.nl

GB

Great Britain

Sarabec Ltd
15 High Force Road
GB-Middlesbrough TS2 1RH

Tel.: +44 (0) 16 42/ 24 77 89
Fax: +44 (0) 16 42/ 23 08 27
E-mail: enquiries@sarabec.co.uk

**For other service-partners
in Europe please contact:**

Humantechnik Germany

Tel.: +49 (0) 76 21/ 9 56 89-0
Fax: +49 (0) 76 21/ 9 56 89-70
Internet: www.humantechnik.com
E-mail: info@humantechnik.com



HUMANTECHNIK